

**FR CATALOGUE** · **ES CATÁLOGO**





# COMPANY PROFILE

Notre histoire a débuté en 1974 quand M. Paolo Pettenon a fondé la **SICCE, Società Industriale Commerciale Componenti Elettromeccanici** pour la production de Pompes submersibles en utilisant la technologie du moteur synchrone.

Aujourd'hui, à la tête de cette entreprise à **vocation internationale**, se trouve une **famille** et une équipe de collaborateurs enthousiastes qui partagent les mêmes idéaux que le fondateur: passion du travail et focalisation sur l'innovation et la qualité.

Au cours de ces années, SICCE s'est construit et a consolidé au fil du temps un rôle de **producteur fiable** sur le marché mondial, expert dans l'anticipation des délais et dans la sélection de solutions et **technologies innovantes appliquées au recyclage et à la filtration de l'eau**.

Nos produits sont capables d'offrir un niveau de fonctionnalité extraordinaire grâce à une combinaison inégalable **d'efficacité énergétique, efficacité hydraulique et fiabilité au fil du temps**.

Avec la volonté d'être protagoniste dans un contexte global toujours plus compétitif et rapide, nous sommes en train d'investir dans la **prochaine génération technologique**, en nous équipant d'installations de production de pointe afin de pouvoir garantir la fiabilité, la ponctualité et la flexibilité de production maximales et l'excellence d'un produit rigoureusement **Made in Italy** de la conception à la production.

L'objectif de développer **«Technology for water application»** dans un contexte toujours plus complexe, où l'utilisation et la gestion de nos produits est rendue possible par la mise en œuvre des **nouvelles technologies Wi-Fi**, caractérise le parcours que nous avons entrepris et que nous avons l'intention de continuer en **créant de l'innovation**.

Nuestra historia tiene origen en el año 1974 cuando el Sr. Paolo Pettenon funda **SICCE, Società Industriale Commerciale Componenti Elettromeccanici** (Sociedad Industrial Comercial Componentes Electromecánicos) para la producción de Bombas sumergibles utilizando la tecnología con motor síncrono. Actualmente, en la dirección de lo que es una empresa con **vocación internacional** existe un **grupo familiar** y un equipo de colaboradores imparables y con los mismos ideales que su fundador: pasión por su trabajo, orientación para la innovación y la calidad.

Durante estos años SICCE ha construido y consolidado con el paso del tiempo un papel de **productor fiable** en el mercado mundial, experto en anticipar los tiempos y en seleccionar soluciones y **tecnologías innovadoras aplicadas para la recirculación y la filtración de agua**.

Nuestros productos son capaces de ofrecer un nivel de funcionalidad extraordinaria gracias a una incomparable combinación de **eficiencia energética, eficiencia hidráulica y fiabilidad con el paso del tiempo**.

Con el deseo de ser protagonistas en un contexto global cada vez más lleno de retos y rápido estamos invirtiendo en la **próxima generación tecnológica**, dotándonos de sistemas de producción a la vanguardia para poder garantizar la máxima fiabilidad, rapidez productiva, flexibilidad y excelencia de un producto **Made in Italy** del diseño a la producción.

El objetivo de desarrollar **“Technology for water application”** en un contexto cada vez más evolucionado, donde el uso y la gestión de nuestros productos han sido posibles con la introducción de **nuevas tecnologías WI-Fi**, que caracteriza el recorrido que hemos tomado y que pretendemos recorrer **creando innovación**.

## POMPES MULTIFONCTION BOMBAS MULTIFUNCIONALES



- 03 · Easy Line
- 05 · Multi
- 07 · Syncra Nano
- 09 · Syncra Silent
- 11 · Syncra ADV
- 13 · Syncra SDC
- 15 · Syncra SDC · Controller & App
- 17 · Syncra HF

## POMPES DE BRASSAGE BOMBAS DE MOVIMIENTO



- 21 · Voyager Nano
- 23 · Voyager
- 25 · Wave Surfer
- 27 · XStream
- 29 · XStream-e
- 31 · XStream SDC
- 33 · XStream SDC · Controller & App

## POMPES POUR ÉCUMEURS BOMBAS PARA SKIMMERS

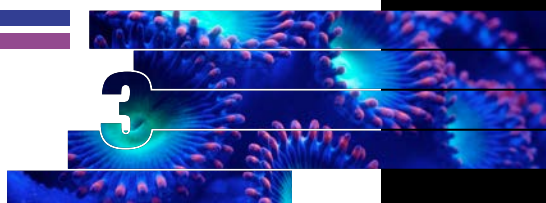

- 37 · Syncra SK
- 38 · Syncra PSK
- 39 · PSK SDC · PSK ADV
- 41 · PSK SDC · Controller & App

## POMPES POUR JEUX D'EAU ET BASSINS BOMBAS PARA JUEGOS DE AGUA Y ESTANQUE



- 45 · SyncraPond
- 47 · Aqua 3
- 49 · Ecopond
- 51 · Ecomax
- 53 · EKO Power

## POMPES POUR DRENAGE ET EAUX SALES BOMBAS PARA DESAGUE Y AGUAS SUCIAS



- 57 · Ultrazero
- 59 · Master DW



## FILTRES & MASSES DE FILTRATION FILTROS Y FILTERMEDIA

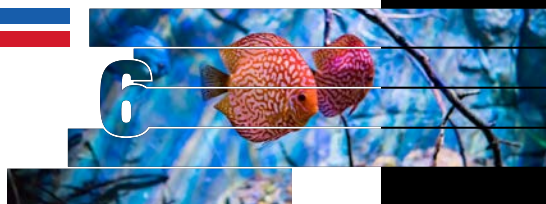

63 · NanoMicron · Micron  
65 · Shark ADV  
67 · Space EKO  
69 · Whale  
71 · Filter Media  
73 · Tidal  
75 · Green Reset

## POMPES À AIR BOMBAS DE AIRE



79 · Air Light

## CHAUFFAGES CALENTADORES

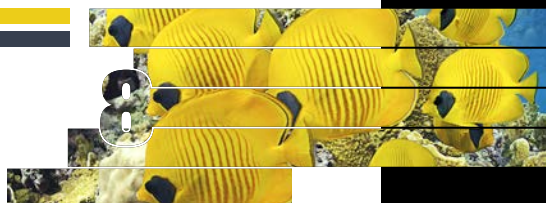

83 · Jolly  
85 · Scuba

## ÉCLAIRAGE POUR BASSINS ET JARDIN ILUMINACIÓN DE ESTANQUE Y JARDÍN







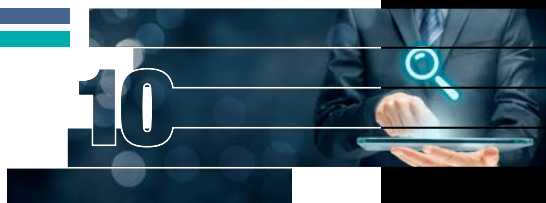











































89 · Halley LED · Nathur LED  
91 · Flower LED

## SUPPORT TECHNIQUE SOPORTE TÉCNICO



95 · Guarantee  
97 · Technical data  
105 · Spare parts  
114 · Service  
115 · Service information  
121 · Icons

# INDEX

TYPE		PRODUIT	PAGE	GARANTIE ANNÉES	WI-FI	EAU DOUCE EAU DE MER
1	POMPES MULTIFONCTION	Easy Line	03	2		 .
		Multi	05	3		 . 
		Syncra NANO	07	3		 . 
		Syncra SILENT	09	5 (3 + 2)		 . 
		Syncra ADV	11	5 (3 + 2)		 . 
		Syncra SDC	13	5 (3 + 2)	• NEW!	 . 
		Syncra HF	17	5 (3 + 2)		 . 
2	POMPES DE BRASSAGE	Voyager NANO	21	3		 . 
		Voyager	23	3		 . 
		Wave Surfer (controller)	25	3		.
		XStream	27	5 (3 + 2)		 . 
		XStream-e	29	5 (3 + 2)		 . 
		XStream SDC	31	5 (3 + 2)	• NEW!	 . 
3	POMPES POUR ÉCUMEURS	Syncra SK · PSK	37	5 (3 + 2)		. 
		PSK SDC · PSK ADV	39	5 (3 + 2)	• NEW! (SDC)	. 
4	POMPES POUR JEUX D'EAU ET BASSINS	SyncraPond	45	3		 .
		Aqua 3	47	3		 .
		Ecopond	49	3		 .
		Ecomax	51	3		 .
		EKO Power	53	3		 .
5	POMPES POUR DRENAGE ET EAUX SALES	Ultrazero	57	2		 .
		Master DW	59	3		 .
6	FILTRES & MASSES DE FILTRATION	NanoMicron · Micron	63	2		 .
		Shark ADV	65	3		 . 
		Space EKO	67	3		 .
		Whale	69	3		 . 
		Filter Media	71	-		 . 
		Tidal	73	5 (3 + 2)		 .
		Green Reset	75	3		 .
7	POMPES À AIR	Air Light	79	2		.
8	CHAUFFAGES	Jolly	83	2		 . 
		Scuba	85	2		 . 
9	ÉCLAIRAGE POUR BASSINS ET JARDIN	Halley LED · Nathur LED	89	2		 .
		Flower LED	91	2		 .
10	SUPPORT TECHNIQUE	GARANTIE	95			
		DONNÉES TECHNIQUES	97			
		PIÈCES DE RECHANGE	105			
		SERVICE	114			
		SERVICE INFORMATION	115			
		ICONS	121			

## APPLICATIONS



AQUARIUM	BASSIN ET JARDIN	FONTAINES	JARDIN VERTICAL	HYDROPONIQUE & AQUAPONIQUE	INDUSTRIE	DRAINAGE	PRODUIT
•		•	•	•	•		Easy Line
•		•	•	•	•		Multi
•		•		•	•		Syncra NANO
•		•	•	•	•		Syncra SILENT
•		•	•	•	•		Syncra ADV
•		•	•	•	•		Syncra SDC
•		•	•	•	•		Syncra HF
•				•			Voyager NANO
•				•			Voyager
•				•			Wave Surfer
•				•			XStream
•				•			XStream-e
•				•			XStream SDC
•							Syncra SK · PSK
•							PSK SDC · PSK ADV
	•						SyncraPond
	•						Aqua 3
	•						Ecopond
	•						Ecomax
	•						EKO Power
	•	•	•		•	•	Ultra Zero
	•				•	•	Master DW
•							NanoMicron · Micron
•							Shark ADV
•							Space EKO
•							Whale
•							Filter Media
•							Tidal
	•						Green Reset
•				•			Air Light
•				•			Jolly
•				•			Scuba
	•	•	•				Halley LED · Nathur LED
	•	•	•				Flower LED

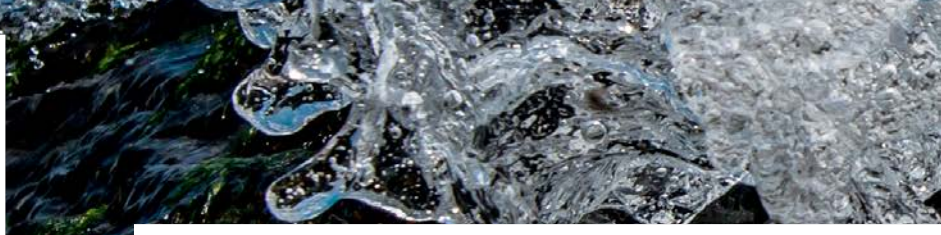



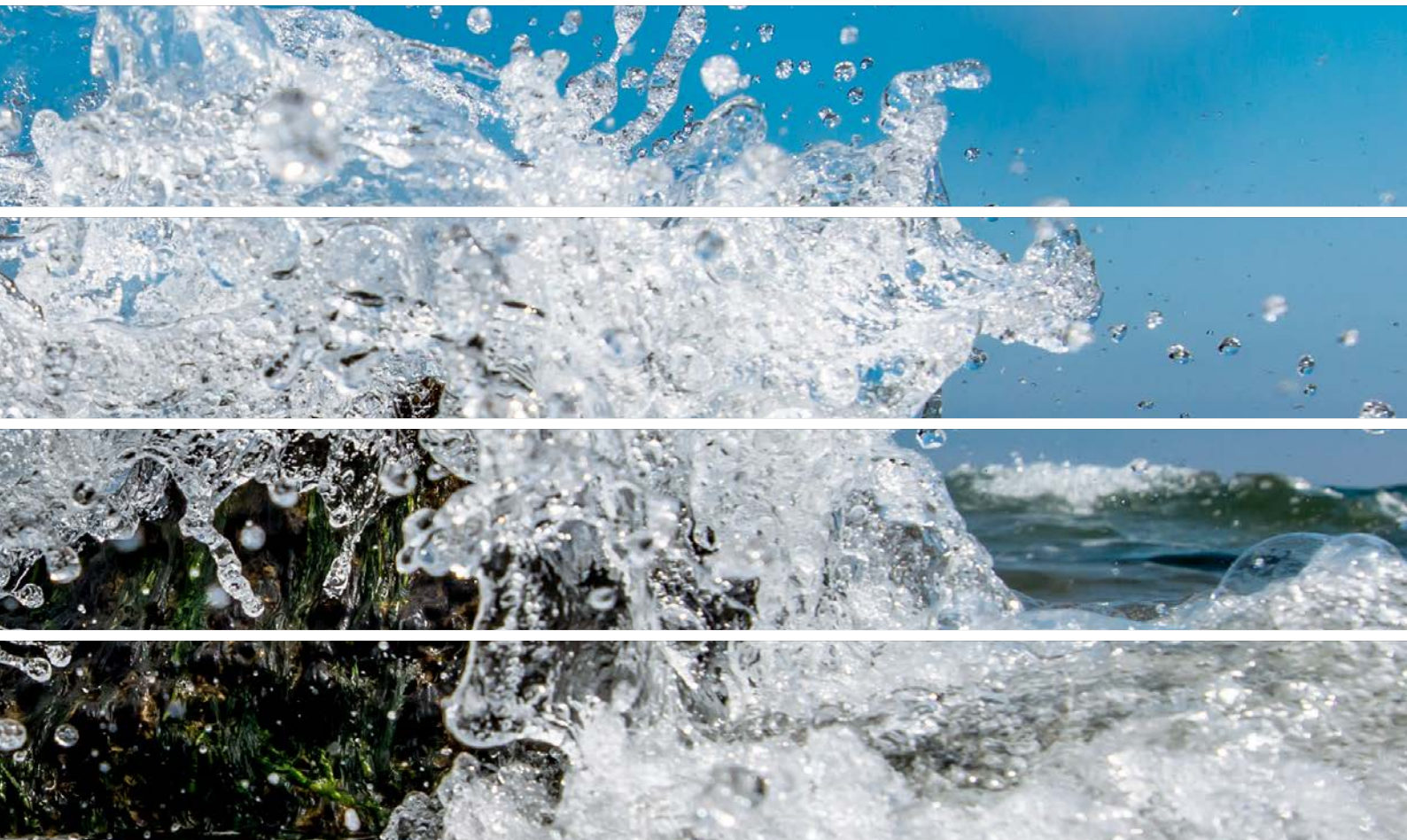

# POMPES MULTIFONCTION BOMBAS MULTIFUNCIONALES

Notre gamme de pompes multifonction couvre toutes les applications et processus possibles, avec des produits innovants au design exceptionnel. Nous mettons l'accent sur l'amélioration technologique des pompes à moteur synchrone, ainsi que sur l'investissement en R&D, ce qui permet à SICCE de développer des produits innovants pour vos exigences spécifiques. **Efficacité énergétique, performance supérieure, dimensions compactes, polyvalence, entretien sans outils et technologie avancée: les principales caractéristiques de nos pompes à utilisation submergée ou hors de l'eau.**

Nuestra gama de bombas multifunciones cubre todas las posibles aplicación y todos los procesos con diseños únicos y productos innovadores. El enfoque en los avances tecnológicos en las bombas síncronas, así como en R&D, permite a SICCE de desarrollar productos innovadores que satisfacen las necesidades de aplicaciones específicas. **Eficiencia energética, rendimiento superior, tamaño compacto, versatilidad, diseño sin herramientas y tecnología avanzada son las características fundamentales de nuestras bombas Wet & Dry.**

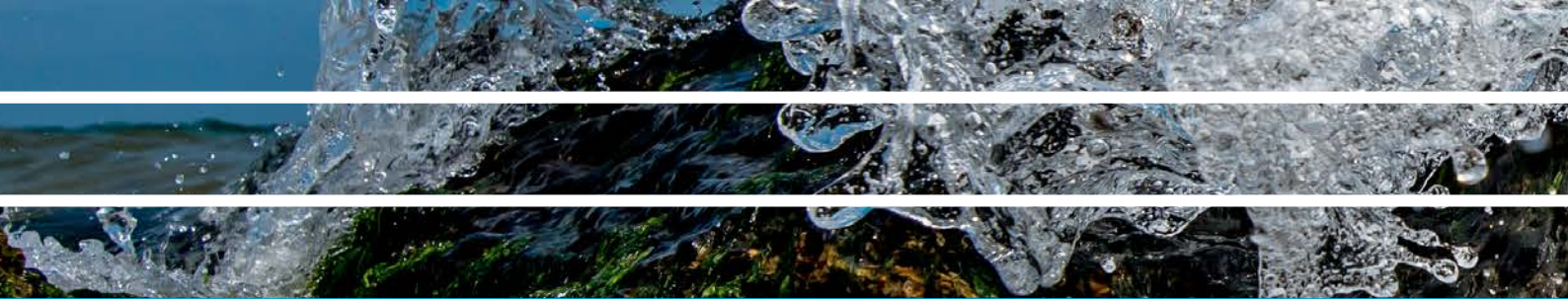

# Easy Line

Pionniers de l'industrie, SICCE a été le premier fabricant à lancer une gamme de pompes synchrones extrêmement compactes, qui reste aujourd'hui un point de référence sur le marché mondial. Cette gamme écoénergétique comprend des pompes de recirculation entièrement submersibles pour chaque typologie d'aquarium, de bassin et d'autres applications différentes. La série EASY LINE est la pompe choisie par les plus grands fabricants mondiaux de statues.

EASY LINE es una serie completa de bombas sumergibles que utilizan la tecnología del motor síncrono y que se han impuesto en el mercado mundial hace muchos años por las características intrínsecas de confiabilidad, buenas prestaciones, diseño compacto y funcional. Son bombas altamente confiables para aplicaciones sumergidas donde se requieran dimensiones reducidas y buena relación capacidad/prevalencia. Se prestan para el uso en los acuarios, en las fuentes, y donde se requiera la recirculación del agua en modalidad bomba sumergida.

## CARACTÉRISTIQUES PRINCIPALES



### MiMouse

**Débit réglable.**  
**Aspiration par-dessous pour bas niveaux d'eau.**  
**Extrêmement compacte.**  
Regulación de caudal.  
Aspiración desde abajo para niveles de agua bajos.  
Sumamente compacta.  
**Structure à tres pièces afin de garantir facilité d'emploi et d'entretien.**  
Estructurada en sólo tres piezas para garantizar su facilidad de uso y mantenimiento.



**Patins anti-vibration.**  
Gomas antivibración.



### Micra Micra Plus

**Réglage du débit.**  
**Aspiration par-dessous pour bas niveaux d'eau.**  
Regulación de caudal.  
Aspiración desde abajo para niveles de agua bajos.  
**Equipée d'une éponge filtrante et patins anti-vibration.**  
Incluye una pequeña esponja y gomas antivibración.

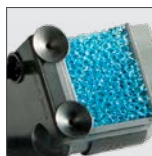

**Préchambre Micra Plus.**  
Micra Plus cámara.

### Nova Ibra Extrema · Suprema

**Réglage du débit frontale.**  
**Grande et stable base avec système de fixation par ventouses.**  
**Dimensions compactes.**  
Regulación de caudal.  
Grande superficie de apoyo con cuatro ventosas.  
Compacta.

**ACCESSOIRES OPTIONELS:**  
**ACCESORIOS OPCIONALES:**



**Préchambre longue pour connection de tuyaux.**  
Pre-cámara larga para facilitar la conexión con tuberías.

## APPLICATIONS APLICACIONES







**2 YEAR**  
**GUARANTEE**  
ANS DE GARANTIE  
JAHRE GARANTIE

**ENERGY**  
**SAVING**

Designed  
Produced  
in Italy

## COURBES TECHNIQUES CURVAS TÉCNICAS

Ces données sont collectées à l'aide d'un tube vertical sans restriction.  
Diverses configurations hydrauliques peuvent affecter le débit de la pompe.  
Estos datos se recopilan utilizando un tubo vertical sin restricciones.  
Diversas configuraciones hidráulicas pueden afectar la velocidad de flujo de la bomba.

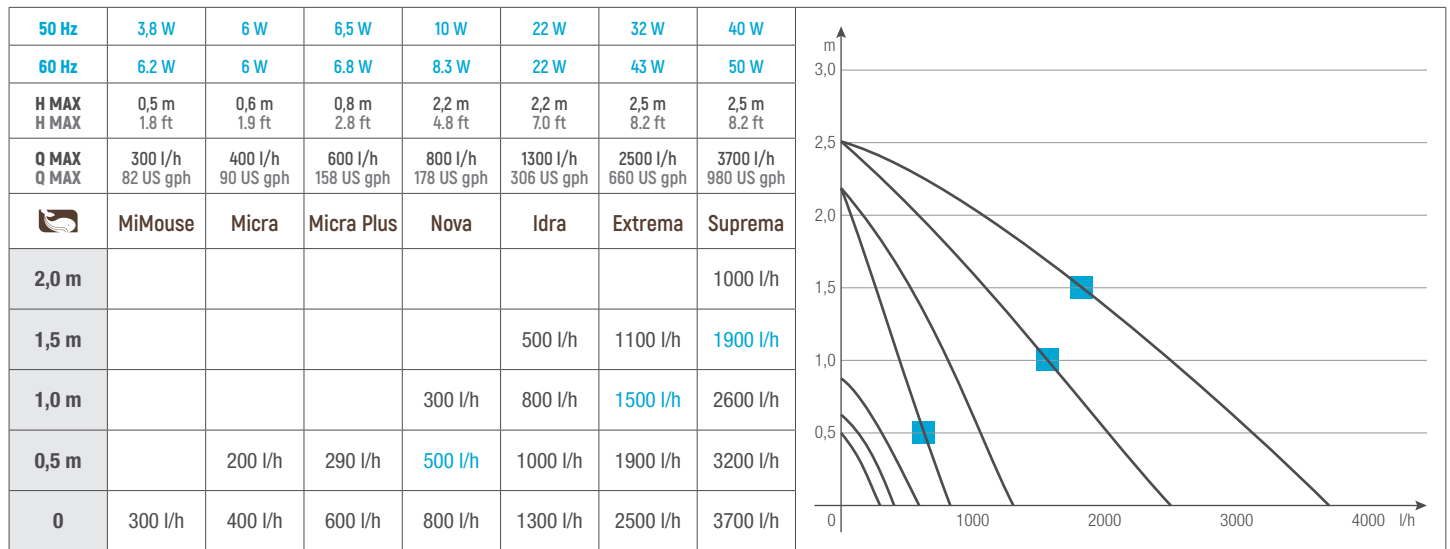

**MiMouse**  
125 x 70 x h 75 mm  
4.9 x 2.8 x h 2.9"



**Micra  
Micra Plus  
Nova**  
125 x 70 x h 150 mm  
4.9 x 2.8 x h 5.9"



**Idra  
Extrema  
Suprema**  
125 x 75 x h 200 mm  
4.9 x 2.9 x h 7.9"

### LOOK AT

Réglage de débit.  
Regulación de caudal.



### FOCUS ON

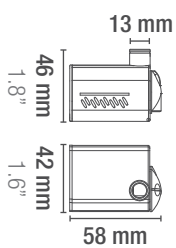

MiMouse

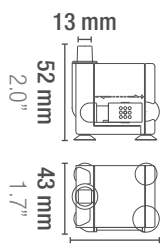

Micra - Micra Plus

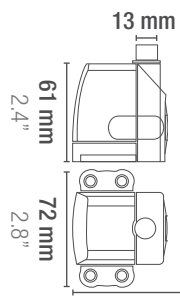

Nova

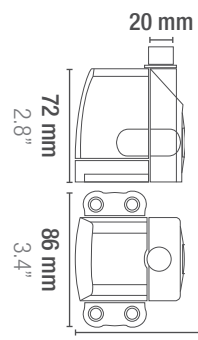

Idra

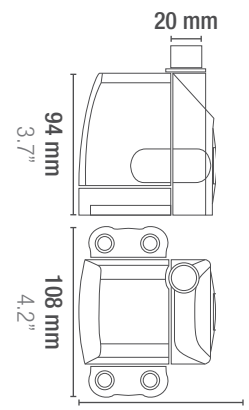

Extrema - Suprema

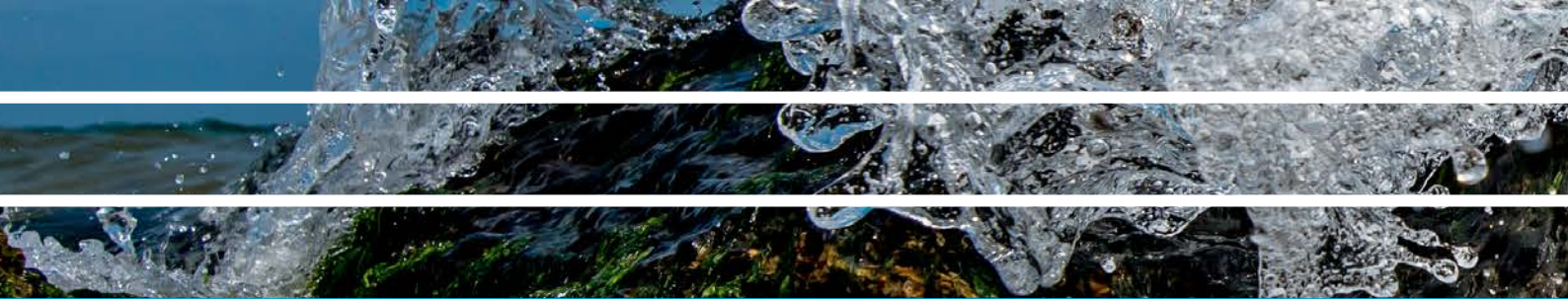

▶ MULTIFUNCTION PUMPS ▶ Multi

# Multi

Les pompes MULTI ont été conçues pour pour des applications exigeantes. Plus efficace, silencieuse et performante par rapport à de nombreuses autres pompes de gamme moyenne disponibles sur le marché. Ils sont parfaits pour la culture hydroponique, les aquariums et les bassins. Avec 5 modèles disponibles, il y a une pompe pour chaque application.

Las bombas MULTI han sido diseñadas para funcionamiento tanto en uso sumergido como en línea. Garantizan bajos recalentamientos, óptimas prestaciones y reducidos consumos. Encuentran un amplio campo de uso en el sector de la hidropónica, fuentes ornamentales, sistemas hidráulicos, gracias a un diseño fuerte y compacto.

## CARACTÉRISTIQUES PRINCIPALES

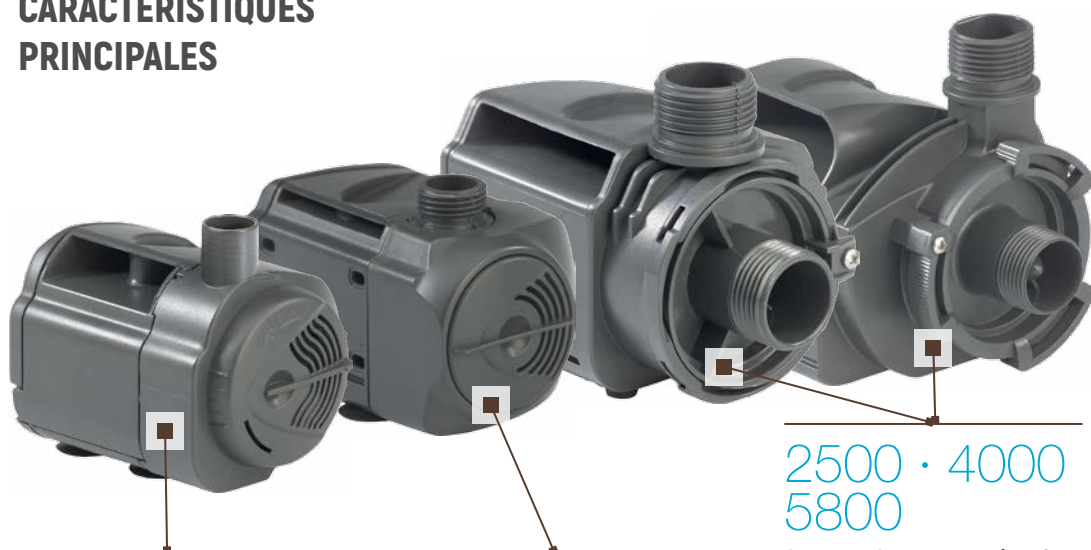

800

**Sortie 13 mm.**  
Conector de salida de 13 mm.  
**Débit réglable.**  
Regulación de caudal.



**Seulement en application dans l'eau.**  
Sólo en su uso como sumergida.



1300

**Débit réglable.**  
**Entrée et sortie filetéés 1/2".**  
**Pré-chambre pour l'application hors de l'eau incluse.**  
Regulación de caudal.  
Conexión de 1/2" roscada IN / OUT.  
Pre-cámara para aplicaciones en línea incluidas.  
**Double positionnement.**  
Posicionamiento doble.

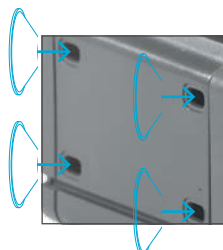

2500 · 4000  
5800

**Axe et roulements en céramique** résistante à la corrosion pour assurer absence de bruit et longue durée de vie.  
**Poignée ergonomique** pour faciliter le transport et l'installation.  
**Entrée et sortie filetéés 1".**  
**Pré-chambre optionnelle** pour système Air Mix (application submergée).  
Rotor con eje de cerámica resistente y anticorrosión, garantía de silencio máximo y fiabilidad.  
Manilla ergonómica para facilitar el transporte y la instalación.  
Conexión de 1" roscada IN / OUT.  
Pre-cámara opcional para el sistema Air Mix (uso en agua).

**ACCESSOIRES OPTIONELS:**  
ACCESORIOS OPCIONALES:



**KIT Système Air Mix avec pré-chambre courte et tuyau.**  
KIT Air Mix con pre-cámara corta y tubo.

## APPLICATIONS APLICACIONES

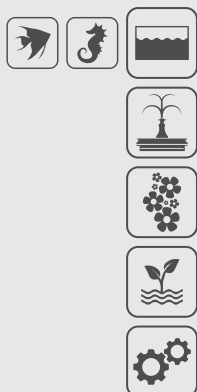





**3 YEAR**  
**GUARANTEE**  
ANS DE GARANTIE  
JAHRE GARANTIE

**ENERGY**  
**SAVING**

Designed  
Produced  
in Italy

**COURBES TECHNIQUES**  
**CURVAS TÉCNICAS**

Ces données sont collectées à l'aide d'un tube vertical sans restriction.  
Diverses configurations hydrauliques peuvent affecter le débit de la pompe.  
Estos datos se recopilan utilizando un tubo vertical sin restricciones.  
Diversas configuraciones hidráulicas pueden afectar la velocidad de flujo de la bomba.

50 Hz	13 W	20 W	50 W	52 W	90 W
60 Hz	13.8 W	25 W	40 W	48 W	142 W
H MAX H MAX	1,3 m 4.4 ft	1,7 m 6.0 ft	3,1 m 10.5 ft	3,1 m 10.5 ft	3,8 m 12.0 ft
Q MAX Q MAX	800 l/h 220 US gph	1200 l/h 320 US gph	2500 l/h 715 US gph	3800 l/h 990 US gph	5800 l/h 1500 US gph
	<b>800</b>	<b>1300</b>	<b>2500</b>	<b>4000</b>	<b>5800</b>
3,5 m					1000 l/h
2,5 m			600 l/h	500 l/h	2200 l/h
2,0 m			1200 l/h	1200 l/h	2700 l/h
1,5 m		300 l/h	1600 l/h	2100 l/h	3200 l/h
1,0 m	300 l/h	700 l/h	1800 l/h	2500 l/h	3500 l/h
0,5 m	600 l/h	1000 l/h	2200 l/h	3100 l/h	5000 l/h
0	800 l/h	1200 l/h	2500 l/h	3800 l/h	5800 l/h

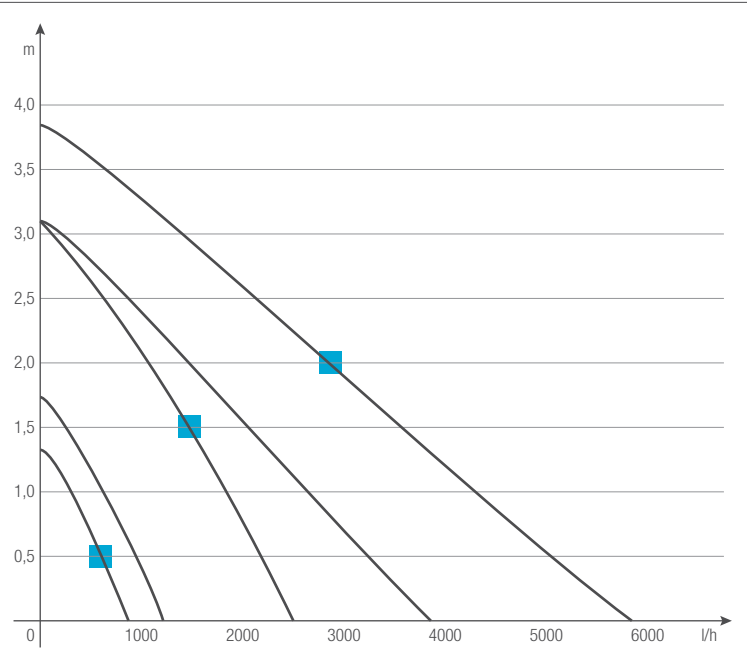

**Multi 800 - 1300**  
125 x 120 x h 100 mm  
4.9 x 4.7 x h 3.9"



**Multi 2500 - 4000 - 5800**  
185 x 120 x h 145 mm  
7.3 x 4.7 x h 5.7"

**LOOK AT**

Réglage du débit  
(Seulement in Mod. 800 - 1300).  
Système AIR MIX  
pour augmenter l'oxygénation  
(Mod 2500 - 4000 - 5800).  
Regulación de caudal  
(Solo en Mod. 800 - 133).  
Sistema AIR MIX  
para aumentar la oxigenación  
(Mod. 2500 - 4000 - 5800).

**FOCUS ON**



**MOD. 800 exclu**  
MOD. 800 excluido

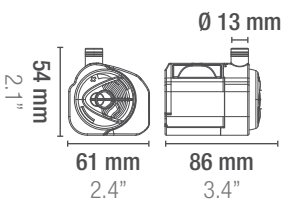

Multi 800

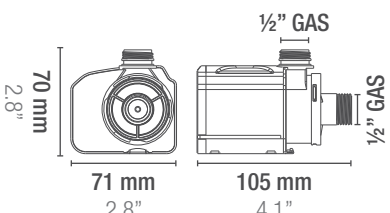

Multi 1300

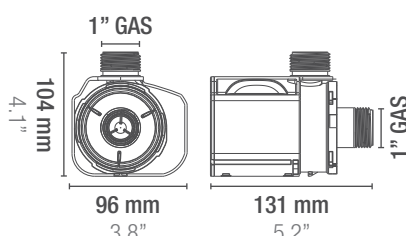
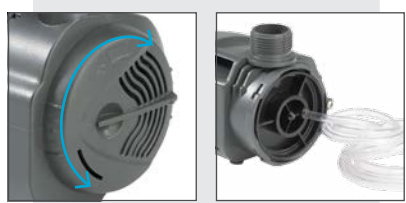

Multi 2500 - 4000

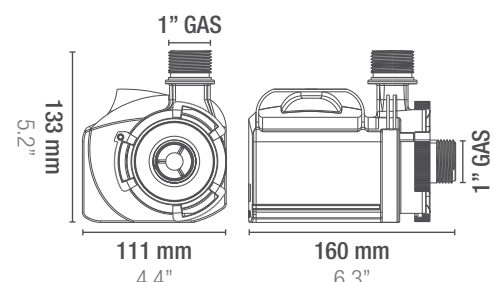

Multi 5800

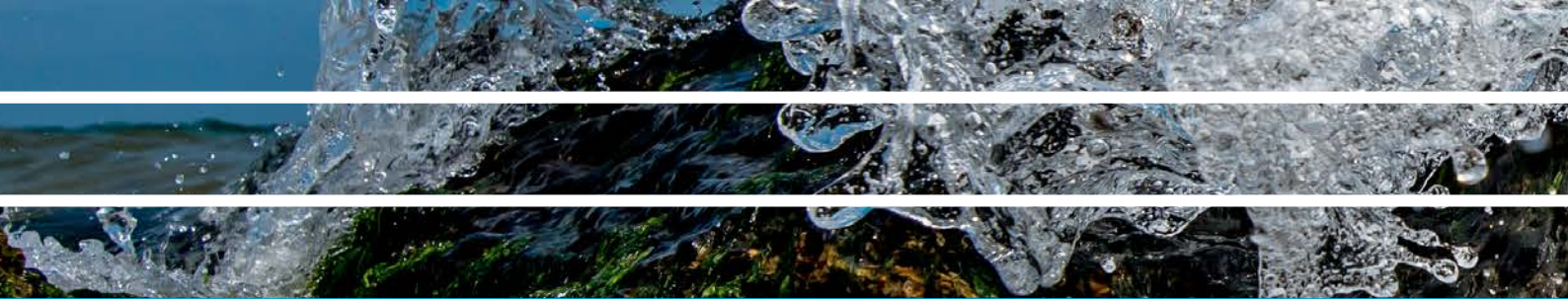

► MULTIFUNCTION PUMPS ► Syncra Nano

# Syncra Nano

La SYNCRA NANO rassemble toutes les qualités de la ligne SYNCRA dans la plus petite et la plus compacte des pompes sur le marché. Elle est équipée avec une sortie mâle et des ventouses, ce qui en fait une excellente pompe de circulation pour tout réservoir nano ou pico-récif. Sa deuxième préchambre (fourni avec) lui permet d'être utilisée aussi hors de l'eau, contrairement à toute pompe de cette taille ou puissance. La SYNCRA NANO est idéale pour l'eau douce ou de mer, pour les réservoirs nano ainsi que les plus gros bacs.

SYNCRA NANO incorpora todas las características de la línea SYNCRA y es la bomba más pequeña y compacta presente en el mercado. La única que puede ser utilizada tanto sumergida como en línea, gracias a una intercambiable precámara en dotación que la hace idónea para múltiples usos.

## CARACTÉRISTIQUES PRINCIPALES



Syncra Nano

## APPLICATIONS APLICACIONES



**Access aux parties intérieures de la pompe en tournant la préchambre dans le sens horaire ou dans le sens antihoraire.**

Fácil acceso girando la precámara en el sentido de las agujas del reloj o en el sentido contrario a las agujas del reloj.

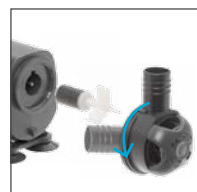

**Peut être placée sur le fond ou sur une coté.**

La bomba puede colocarse horizontal o lateralmente.

**Base de support avec ventouses connectable en la défilant sur le dessous.**

Base de apoyo deslizante con goma antivibración.



**Installation SUBMERGÉE avec la préchambre dotée de réglage de 140 l/h à 430 l/h (fournie avec).**

Aplicación SUMERGIBLE usando pre-cámara con regulación de flujo incluida, bomba ajustable desde 140 l/h hasta 430 l/h.



**Installation HORS DE L'EAU avec la préchambre pour connexion de tuyaux, dotée de joint pour éviter toute fuite d'eau (fournie avec).**

Aplicación EN LINEA utilizando la segunda pre-cámara suministrada e insertando la junta para asegurar el sellado máximo.





## CARACTERISTIQUES TECHNIQUES DATOS TÉCNICOS

			Syncra Nano
Débit maximum Tasa de flujo máxima	220 - 240 V · 50 Hz	l/h	430
	110 - 120 V · 60 Hz	US gph	110
H max H max	220 - 240 V · 50 Hz	m	0,7
	110 - 120 V · 60 Hz	ft	2.3
Watt Watt	220 - 240 V · 50 Hz	W	2,8
	110 - 120 V · 60 Hz		
Ampere Ampere	220 - 240 V · 50 Hz	A	0,01
	110 - 120 V · 60 Hz		0,02
Longueur câble Longitud del cable		m	1,5
		ft	6.0

### WEB



### LOOK AT

Rotation de 180° de la sortie d'eau (seulement en application dans l'eau). Deux préchambres (pour utilisation dans l'eau et hors de l'eau) fournies avec.

Rotación de 180° en la salida de agua (sólo en su uso como sumergida). Doble precámara para uso sumergido o en línea.



### FOCUS ON



Moins que 3 Watt et conçue pour fonctionnement 24 h/7.  
Consumir menos de 3 W, trabajando 24h/7.



**Syncra Nano**  
125 x 70 x h 75 mm  
4.9 x 2.8 x h 2.9"

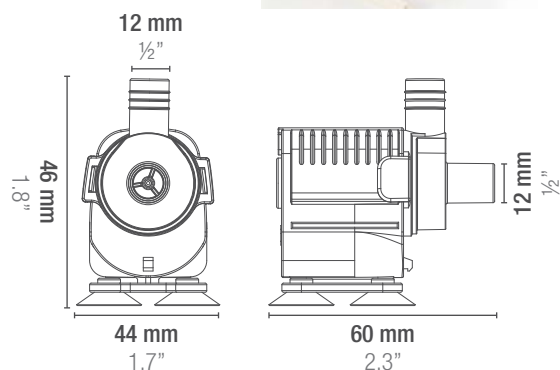



# Syncra Silent

► MULTIFUNCTION PUMPS ► Syncra Silent

SYNCRA est une nouvelle ligne de pompes de dernière génération, réalisées pour réunir hautes performances, silence extrême et économie d'énergie. Leur innovante technologie permet d'utiliser cette gamme de pompes dans une grande variété d'applications, tels que aquariums d'eau douce et d'eau de mer, fontaines d'intérieur, refroidissement par eau et tout autres application à la fois submergée et hors de l'eau.

SYNCRA es una línea completa de bombas de última generación capaz de combinar altas prestaciones con un funcionamiento silencioso y eficiencia energética. Su versatilidad y diseño limpio y técnico la tornan útil para una gran variedad de aplicaciones.

## CARACTÉRISTIQUES PRINCIPALES

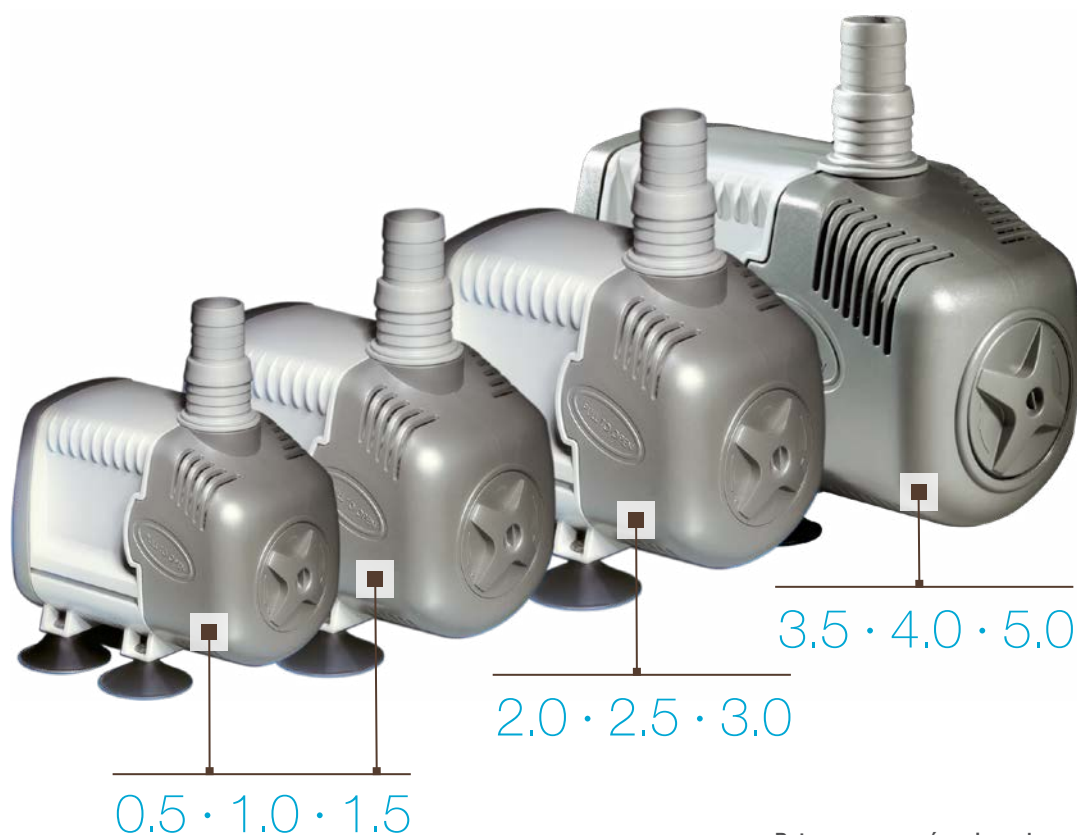

## APPLICATIONS APLICACIONES



### Conçue pour entretien sans besoin d'outils.

Diseñado en ausencia total de tornillos para un mantenimiento fácil y práctico.

### Pré-chambre avec réglage de débit.

Pre-cámara con regulación de flujo.



### Equipée de protection thermique de sécurité pour une longue durée de vie.

Incluye protección térmica para evitar el sobrecalentamiento y garantizar una larga vida útil.

### Composants d'haute gamme, monobloc pour silenciosité et économie d'énergie accrues.

Componentes de alta calidad para garantizar el máximo silencio y bajo consumo de energía.



### Rotor avec axe céramique du modèle 1.5 au 5.0

(optionnel pour Mod. 0.5 - 1.0).  
Eje de cerámica para modelos de Mod. 1.5 a 5.0  
(opcional para Mod. 0.5 y 1.0).

### ACCESSOIRES OPTIONELS:

**Grille de filtration pour solides de 2 mm, pour d'applications spécifiques.**

### ACCESORIOS OPCIONALES:

Rejilla de filtración para sólidos de hasta 2 mm para aplicaciones específicas.







## COURBES TECHNIQUES CURVAS TÉCNICAS

Ces données sont collectées à l'aide d'un tube vertical sans restriction.  
Diverses configurations hydrauliques peuvent affecter le débit de la pompe.  
Estos datos se recopilan utilizando un tubo vertical sin restricciones.  
Diversas configuraciones hidráulicas pueden afectar la velocidad de flujo de la bomba.

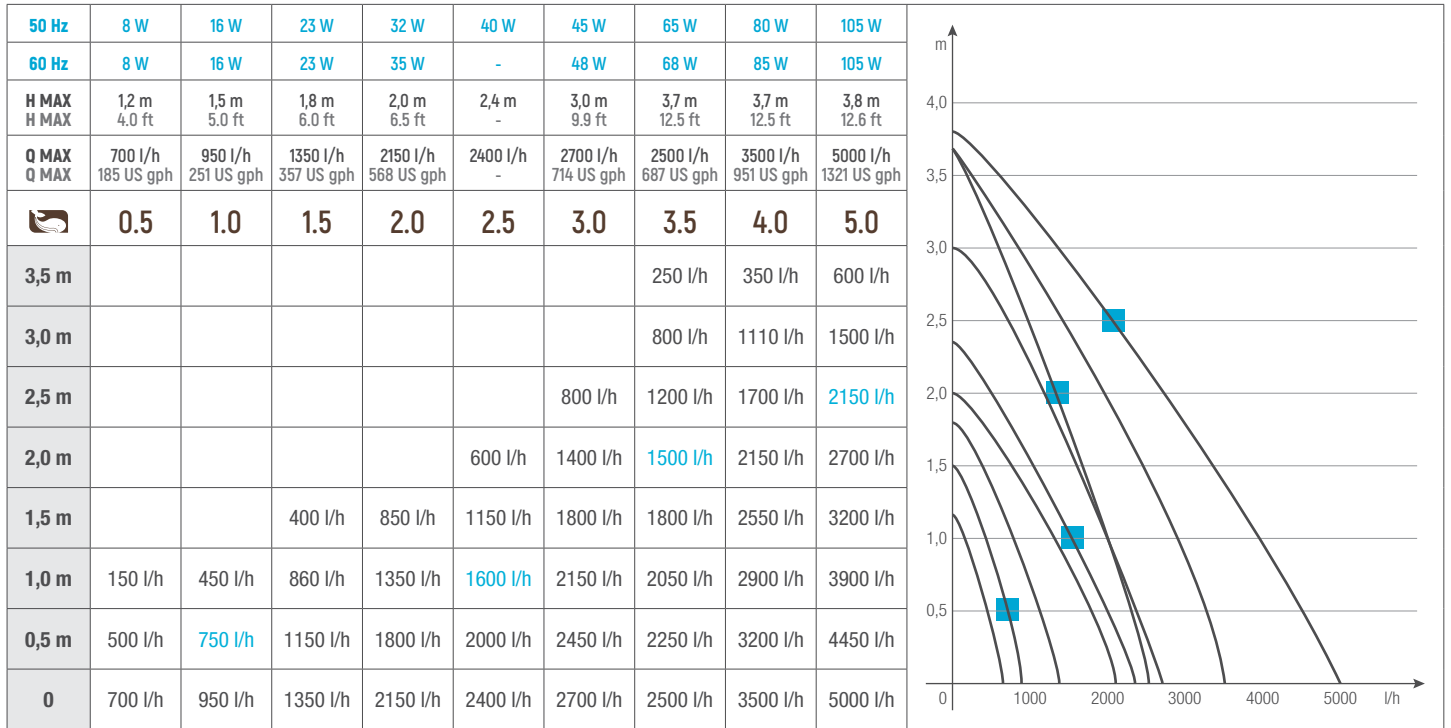

### WEB



YouTube

### LOOK AT

Ventouses à double hauteur pour éviter les vibrations.  
Ventosas con doble altura para evitar vibraciones.

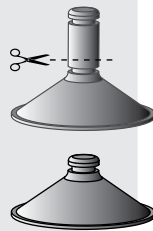

### FOCUS ON



Syncra 0.5 · 1.0 · 1.5  
125 x 70 x h 150 mm  
4.9 x 2.8 x h 5.9"



Syncra 2.0 · 2.5 · 3.0  
125 x 75 x h 200 mm  
4.9 x 2.9 x h 7.9"



Syncra 3.5 · 4.0 · 5.0  
185 x 120 x h 140 mm  
7.3 x 4.7 x h 5.5"

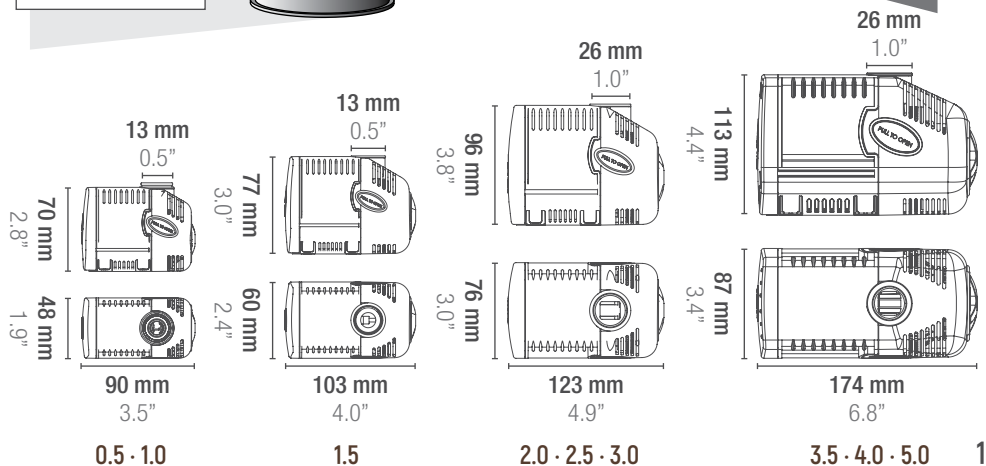

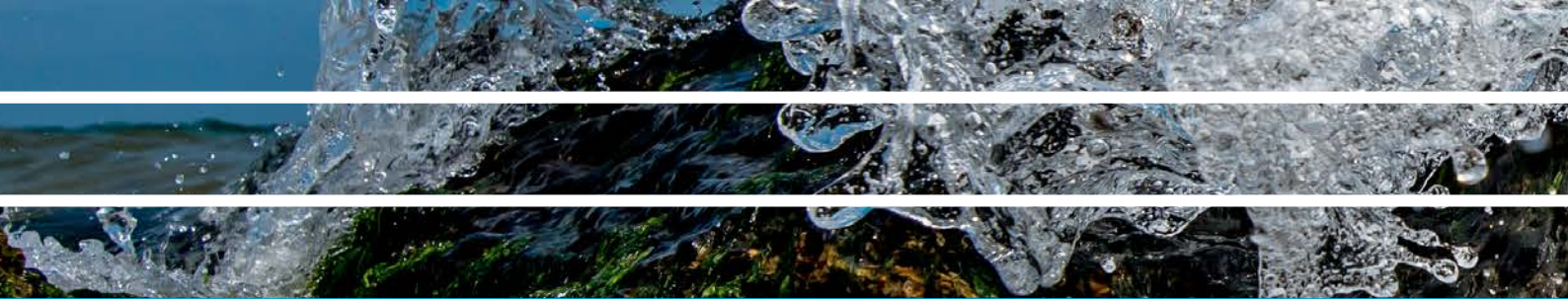

► MULTIFUNCTION PUMPS ► Syncra ADV

# Syncra ADV

SYNCRA ADV 7.0 et 9.0 représentent un pas en avant dans la gamme SYNCRA Silent. Ils ont été développés dans le but d'obtenir des hautes performances avec un design compact qui garantit leur efficacité et leur polyvalence. Ils sont recommandés pour les aquariums d'eau douce et de mer de moyenne et grande taille, et confirment la fiabilité qui distingue un produit de qualité fabriqué en Italie.

SYNCRA ADV 7.0 y 9.0 son las nuevas bombas de la línea SYNCRA Silent, desarrolladas con el objetivo de obtener elevadas prestaciones en un diseño compacto que garantiza la total eficiencia y versatilidad. Están recomendadas para uso en distintas aplicaciones tanto de agua dulce como marina y reafirman la máxima confiabilidad que distingue un producto de calidad made in Italy.

## CARACTÉRISTIQUES PRINCIPALES

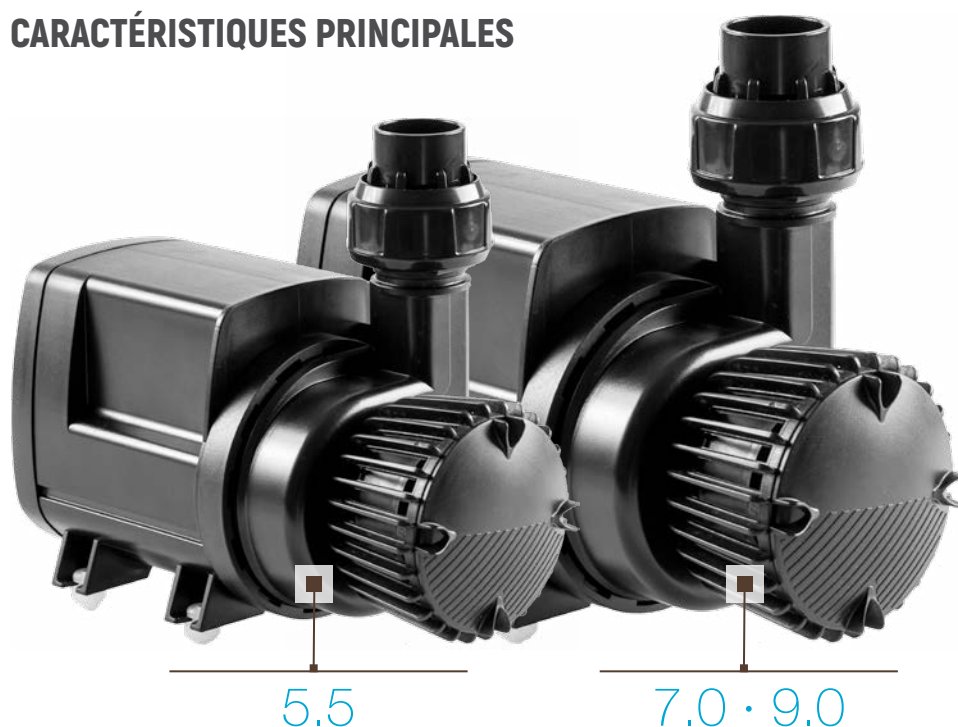

**DISQUE DE PROTECTION INTÉGRÉ** pour une rotation équilibrée du rotor et la protection totale de ses parties sensibles.

**ROULEMENTS EN CÉRAMIQUE DE HAUTE QUALITÉ.**

**DISCO DE PRECIÓN INTEGRADO** para una rotación del conjunto de rotor equilibrado y para proteger sus partes más sensibles.

**RODAMIENTOS CERÁMICOS DE ALTA CALIDAD.**

**POLYVALENCE:** peuvent fonctionner dans l'eau ou hors de l'eau; **préchambre orientable à 360°.**

**VERSATILIDAD:** para aplicaciones sumergidas o en línea; Pre-cámara ajustable de 360°.

**RACCORDS INCLUS** pour tuyaux flexibles et rigides, pour faciliter et accélérer l'installation de la pompe.

**CONEXIONES INCLUIDAS** para la conexión a tuberías rígidas y flexibles con el fin de ofrecer soluciones prácticas e inmediatas en el uso de la bomba.

**GRILLE DE PROTECTION INCLUSE** (jusqu'à 4,5 mm de solide) **Aspiration d'eau par le bas ou par le haut.**

**PARRILLA DE PROTECCIÓN INCLUIDA** (para sólidos de hasta 4.5 mm) para aplicaciones específicas para dirigir la succión hacia arriba o hacia abajo.



## APPLICATIONS APLICACIONES

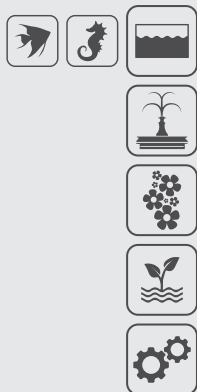



**5 YEAR GUARANTEE**  
3+2 WITH ONLINE REGISTRATION

**ENERGY SAVING**

Designed & Produced in Italy

## COURBES TECHNIQUES CURVAS TÉCNICAS

Ces données sont collectées à l'aide d'un tube vertical sans restriction.  
Diverses configurations hydrauliques peuvent affecter le débit de la pompe.  
Estos datos se recopilan utilizando un tubo vertical sin restricciones.  
Diversas configuraciones hidráulicas pueden afectar la velocidad de flujo de la bomba.

50 Hz	40 W	55 W	90 W
60 Hz	40 W	55 W	90 W
H MAX H MAX	3,5 m 11.5 ft	3,5 m 11.5 ft	4,5 m 14.8 ft
Q MAX Q MAX	5500 l/h 1450 US gph	7000 l/h 1900 US gph	9500 l/h 2500 US gph
	5.5	7.0	9.0
4,0 m			2900 l/h
3,0 m	1000 l/h	2300 l/h	4800 l/h
2,0 m	2250 l/h	4200 l/h	7000 l/h
1,0 m	4000 l/h	5800 l/h	8700 l/h
0	5500 l/h	7000 l/h	9500 l/h

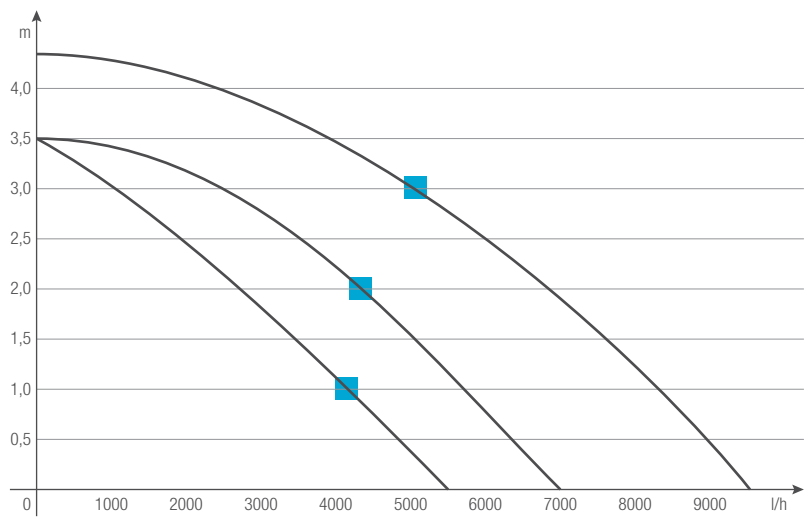

## LOOK AT

**TOP EFFICIENCY.** Moteur synchrone ADVanced réalisant un débit plus élevé avec **50% de consommation en moins.** Système hydraulique optimisé avec transfert de chaleur minimum.  
MÁXIMA EFICIENCIA AVANZADA Motor síncrono que realiza un mayor caudal con un consumo un **50% menor.** sistema hidráulico optimizado con mínima transferencia de calor.



- Ø 25 mm (EU)  
Ø ¾" PVC Slip (US)
- Ø 32 mm (EU)  
Ø 1" PVC Slip (US)
- 1" 3/8 GAS
- Ø 25 mm (EU)  
Ø ¾" ID tubing (US)
- Ø 32 mm (EU)  
Ø 1" ID tubing (US)
- 1" GAS
- 1" GAS  
Accepts 1" US MIPT threads (use teflon tape)

Hose Fittings

## FOCUS ON

- WET & DRY
- UNIVERSAL
- COMPACT
- SILENT
- SELF CLEANING IMPELLER
- COOLER RUNNING
- 360° CHAMBER ROTATION
- TOOL-FREE
- HOSE FITTINGS INCLUDED

Syncra ADV 5.5 · 7.0 · 9.0  
241 x 137 x h 174 mm  
9.5 x 5.4 x h 6.8"

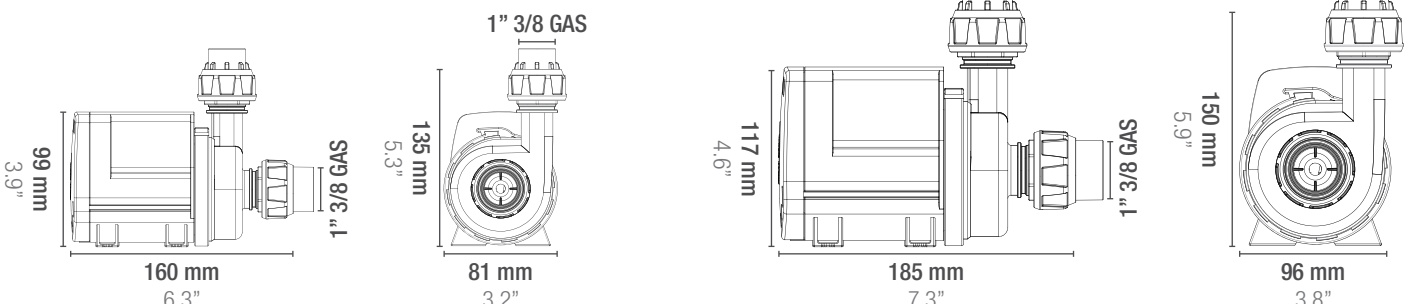

Syncra ADV 5.5

Syncra ADV 7.0 · 9.0



# Syncra SDC

► MULTIFUNCTION PUMPS ► Syncra SDC

SYNCRA SDC est la nouvelle génération de pompes SYNCRA, équipée d'un système de contrôle très avancé pour satisfaire même les exigences les plus spécifiques à propos de la recirculation d'eau. Avec infinies variables de réglage, contrôle est finalement couplé avec puissance, efficacité énergétique, fonctionnement sans production de chaleur et installation dans l'eau ou hors de l'eau. SYNCRA SDC peuvent être contrôlées par l'intuitif contrôleur fourni avec ou par portable grâce à l'APP «CONTRALL» gratuite qui permet de garder un œil sur la pompe à chaque fois que internet est disponible. CONTRALL est dotée d'un système d'alerte qui informe l'utilisateur final en temps réel de l'état de la pompe.

SYNCRA SDC es la última generación de bombas SYNCRA e incorporan sistemas de inteligencia integrados para aplicaciones de recirculación del agua en sistemas avanzados. Libertad de programación, control, óptimas prestaciones, eficiencia energética, posibilidad de uso tanto en línea como sumergidas y bajas temperaturas de ejercicio hacen esta nueva gama de bombas únicas por su peculiaridad. SYNCRA SDC son controlables con un controlador fácil de usar o con su smartphone realizando la descarga gratuita de la nueva APP CONTRALL que hace estas bombas programables y controlables donde quiera que haya disponible el acceso a internet. CONTRALL incluye un sistema de alerta que mantiene al usuario final actualizado en tiempo real sobre el estado de la bomba.

## CARACTÉRISTIQUES PRINCIPALES



**DISQUE DE PROTECTION INTÉGRÉ** pour une rotation équilibrée du rotor et la protection totale de ses parties sensibles. **ROULEMENTS EN CÉRAMIQUE DE HAUTE QUALITÉ.**

**DISCO DE PROTECCIÓN INTEGRADO** para una rotación equilibrada del conjunto del rotor y la protección de sus partes más sensibles. **RODAMIENTOS CERÁMICOS DE ALTA CALIDAD.**

**POLYVALENCE:** peuvent fonctionner dans l'eau ou hors de l'eau; préchambre orientable à 360°.

**VERSATILIDAD:** para aplicaciones sumergidas o en línea; Pre-cámara ajustable de 360°.

**RACCORDS INCLUS** pour tuyaux flexibles et rigides.

**ACCESORIOS INCLUIDOS** para la conexión a tuberías rígidas y flexibles.

**GRILLE DE PROTECTION INCLUSE** (pour solides jusqu'à 4,5 mm). Aspiration d'eau par le bas ou par le haut.

**Contrôleur doté de SYSTÈME MAGNÉTIQUE DE FIXATION.**

**PARRILLA DE PROTECCIÓN INCLUIDA** (para sólidos de hasta 4.5 mm) para aplicaciones específicas para dirigir la succión hacia arriba o hacia abajo.

**SISTEMA DE SUJECCIÓN MAGNÉTICA.**



## APPLICATIONS APLICACIONES

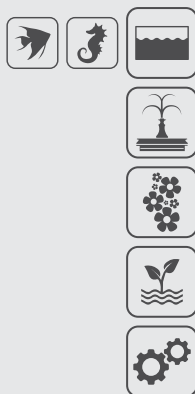





**5 YEAR GUARANTEE**  
3+2 WITH ONLINE REGISTRATION

**ENERGY SAVING**

Designed & Produced in Italy

## COURBES TECHNIQUES CURVAS TÉCNICAS

Ces données sont collectées à l'aide d'un tube vertical sans restriction.  
Diverses configurations hydrauliques peuvent affecter le débit de la pompe.  
Estos datos se recopilan utilizando un tubo vertical sin restricciones.  
Diversas configuraciones hidráulicas pueden afectar la velocidad de flujo de la bomba.

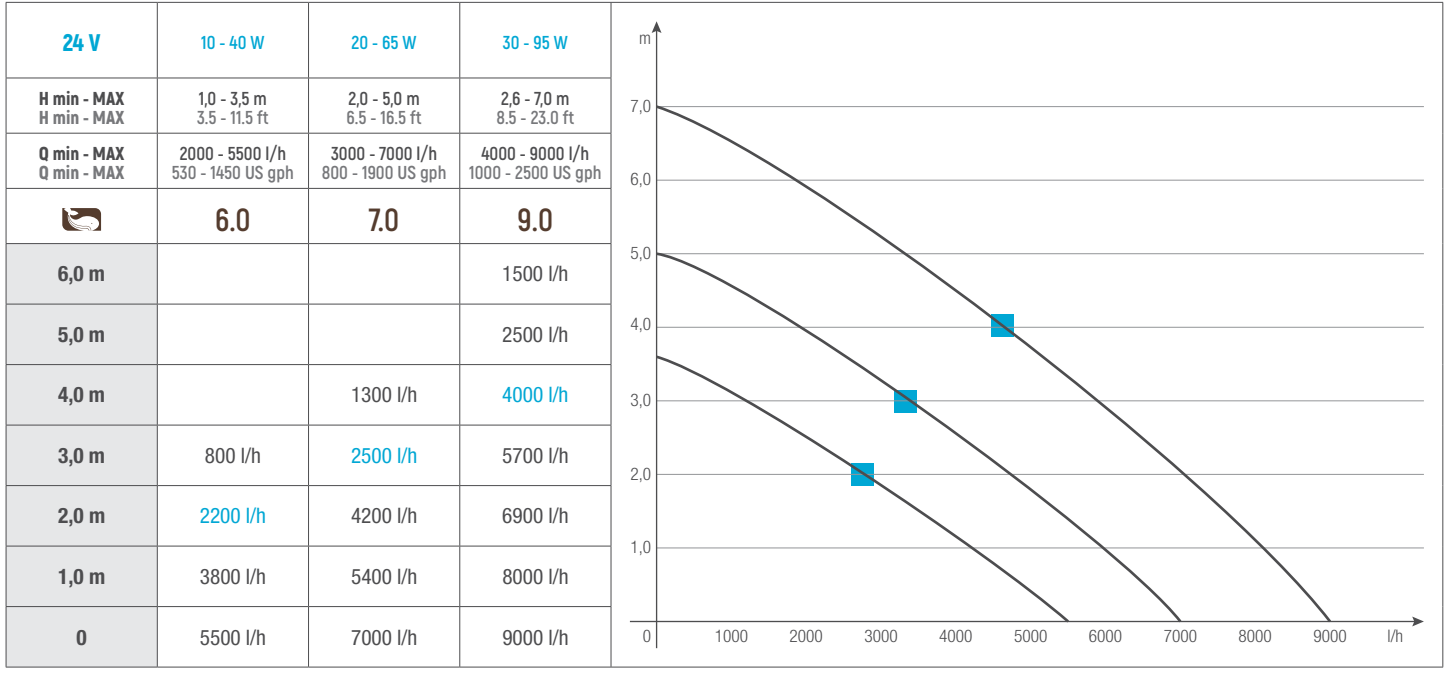

**WEB**

YouTube

**LOOK AT**

**CONTRÖLL**

**FOCUS ON**

- WI-FI
- WET & DRY
- UNIVERSAL
- COMPACT
- SILENT
- SELF CLEANING IMPELLER
- COOLER RUNNING
- 360° CHAMBER ROTATION
- TOOL-FREE
- HOSE FITTINGS INCLUDED
- VARIABLE SPEED
- 24 VOLT

**Syncra SDC 6.0 · 7.0 · 9.0**  
390 x 195 x h 155 mm  
15.3 x 7.7 x h 6.1"

Ø 25 mm (EU)  
 Ø ¾" PVC Slip (US)  
 Ø 32 mm (EU)  
 Ø 1" PVC Slip (US)  
 1" 3/8 GAS  
 Ø 25 mm (EU)  
 Ø ¾" ID tubing (US)  
 Ø 32 mm (EU)  
 Ø 1" ID tubing (US)  
 1" GAS  
 1" GAS  
 Accepts 1" US MIPT threads (use teflon tape)

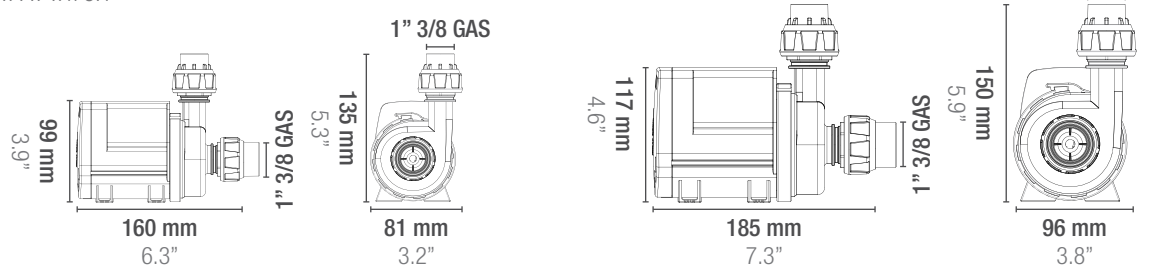

# Syncra SDC: Controller

► MULTIFUNCTION PUMPS ► Syncra SDC ► Controller

## CARACTERISTIQUES TECHNIQUES ET FONCTIONNELLES DU CONTRÔLEUR.

Système de réglage de la pompe avec contrôleur sans l'utilisation de l'App ContrALL et du smartphone. L'utilisation du contrôleur garantit un contrôle total de la pompe, même dans le cas d'un réseau WI-FI temporairement suspendu ou indisponible.

## CARACTERÍSTICAS TÉCNICAS Y FUNCIONALES DEL CONTROLADOR.

Funcionamiento de la bomba con controlador sin el uso de la App ContrALL y su Smartphone. El uso del controlador garantiza el control total de la bomba incluso en el caso de una red WI-FI temporalmente suspendida o no disponible.



Support aimanté.  
Soporte magnético.

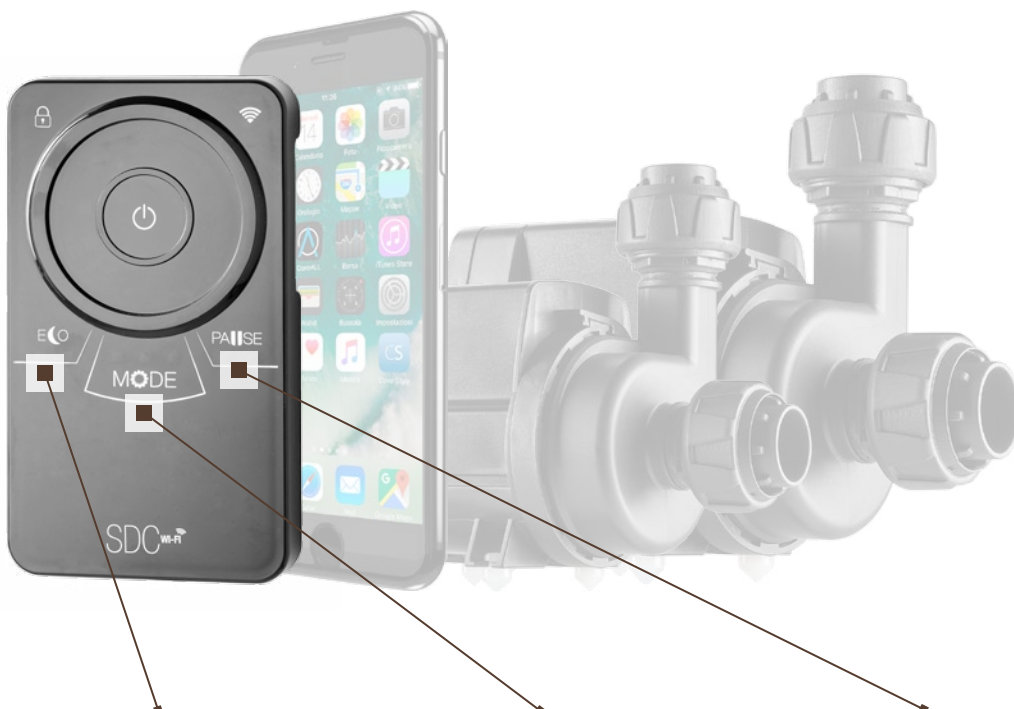

### E<sub>CO</sub>

Cycle de 7 heures pour utilisation de la SDC SYNCRA selon différents besoins. Il est possible de régler la vitesse à laquelle la pompe travaillera pendant ce cycle de temps.

7 horas de ciclo para ejecutar la SYNCRA SDC de acuerdo a las diferentes necesidades. Es posible ajustar la velocidad de la bomba durante este ciclo de tiempo.

### MO<sub>DE</sub>

5 programmes prédéfinis pour créer différents courants, optimisés pour reproduire un effet naturel.

5 modos predefinidos para crear diferentes corrientes optimizando el movimiento del agua para replicar la naturaleza.

### PA<sub>USE</sub>

Cycle de 10 minutes qui peut être configuré pour alimenter les poissons ou effectuer une maintenance de routine. La pompe retourne au fonctionnement normal après ce cycle de temps.

10 minutos de ciclo que se puede configurar para alimentar a los peces o hacer el mantenimiento. La bomba vuelve al funcionamiento normal después de terminar el ciclo.

WEB



YouTube



# CONTRALL

## FONCTIONNEMENT ET CONTRÔLABILITÉ DE LA POMPE.

### Téléchargement gratuit de la nouvelle app.

L'App ContrALL reproduit les mêmes fonctionnalités du contrôleur, tout en fournissant une option supplémentaire à la personnalisation totale du réglage en fonction du type d'aquarium et des propres besoins d'économie d'énergie.

### OPERACIÓN Y CONTROL DE LA BOMBA.

### Descarga gratuita de la nueva aplicación.

ContrALL App reproduce la misma operación del sistema de control proporcionando una clave de acceso adicional a la personalización total de la bomba dependiendo del tipo de acuario y de las propias necesidades de ahorro de energía.

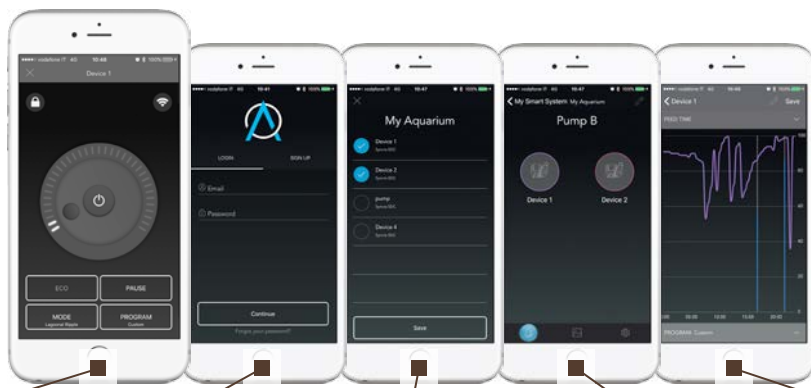

#### Contrôlez votre aquarium où que vous soyez.

Controllo a distancia donde está presente una conexión di rete.

#### La base de données est stockée dans un Cloud sécurisé: backup, réglages et alertes incluses.

Las cuentas se almacenan en un seguro cloud: copia de seguridad y alertas incluidas.

#### Identité LED: personnalisation du système en choisissant noms et couleurs pour une meilleure expérience d'utilisation.

LED ID: personalización del sistema con nombres y colores para una fácil experiencia.

#### Capteur de température dans toute la gamme SDC avec alertes quand on sort de l'intervalle choisi.

Sensor de temperatura en todo la gama de SDC con alertas cuando está fuera del rango establecido.

#### Performances techniques et paramètres en temps réel.

Captura el rendimiento técnico y parámetros en tiempo real.



### LOOK AT

#### ALERTES:

- 1) Rotor bloqué.
- 2) Fonctionnement sans eau.

*Dans ces cas la pompe va effectuer 10 essais de démarrage et, dans le cas le problème persiste, activera la modalité stand-by.*

- 3) Perte du signal.

- 4) Capteur de température de l'eau.

*En utilisant l'App ContrALL il est possible de régler une fourchette de température souhaitée: si la température de l'eau sort de ces valeurs, la pompe envoi une alarme.*

#### ALERTAS:

- 1) Rotor bloqueado.
- 2) Protección para correr en seco.

*En estos casos, la bomba realizará 10 intentos de liberación y, si la bomba no vuelve a arrancar, se apagará. El controlador permanecerá encendido en su lugar.*

- 3) Pérdida de señal.

*4) Sensor de temperatura: usando la APLICACIÓN CONTRALL, es posible establecer un rango ideal de temperaturas del agua. La bomba detecta la temperatura: en caso de que esté fuera del intervalo, recibirá una notificación.*



### FOCUS ON

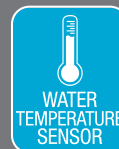



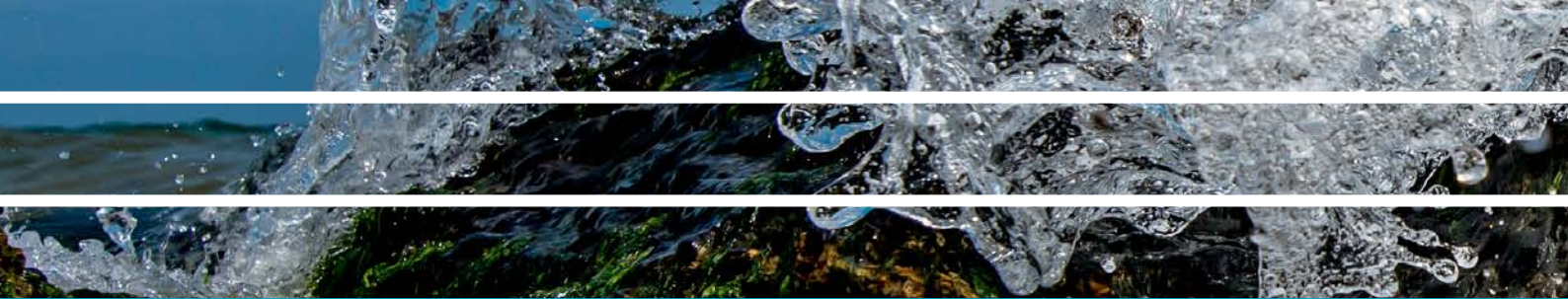

# Syncra HF

Les modèles SYNCRA HIGH FLOW, avec toutes les fonctionnalités de la gamme SYNCRA, intègrent de nouvelles technologies de pointe qui les transforment en une classe de pompes à part. Cette technologie exclusive, associée à la nouvelle ingénierie électronique du moteur, assure des performances optimisées, tout en conservant une faible consommation d'énergie et une efficacité énergétique maximale. Les puissants moteurs synchrones à aimants permanents garantissent une efficacité énergétique élevée et une grande fiabilité à la fois pour les applications immergées ou hors de l'eau.

SYNCRA HIGH FLOW completan la gama de las bombas SYNCRA alcanzando prestaciones elevadas y aptas para aplicaciones industriales donde se necesita la recirculación de importantes volúmenes de agua, buenos niveles de prevalencia, uso continuado y reducidos consumos energéticos. Estas bombas incorporan una tarjeta electrónica que favorece el funcionamiento y protege el motor en caso de recalentamiento. Pueden ser utilizadas tanto en uso sumergido como en línea.

## CARACTÉRISTIQUES PRINCIPALES



10.0 · 12.0 · 16.0

### APPLICATIONS APLICACIONES



Équipé de protection thermique.  
Runs cooler when in use.  
Protección térmica integrada.



Préfiltre, raccords pour tuyaux et pieds anti-vibration inclus.

Prefiltro, accesorios y pies antivibración incluidos.



Aquarium  
Acuario



Bassin  
Estanque

Le système de recirculation interne empêche la surchauffe et assure l'éjection de tous petits débris éventuellement aspirés par la pompe.

El sistema de recirculación interna evita el sobrecalentamiento y evita la entrada de desechos.

Polyvalente dans le positionnement.  
De colocación versátil.







## COURBES TECHNIQUES CURVAS TÉCNICAS

Ces données sont collectées à l'aide d'un tube vertical sans restriction.  
Diverses configurations hydrauliques peuvent affecter le débit de la pompe.  
Estos datos se recopilan utilizando un tubo vertical sin restricciones.  
Diversas configuraciones hidráulicas pueden afectar la velocidad de flujo de la bomba.

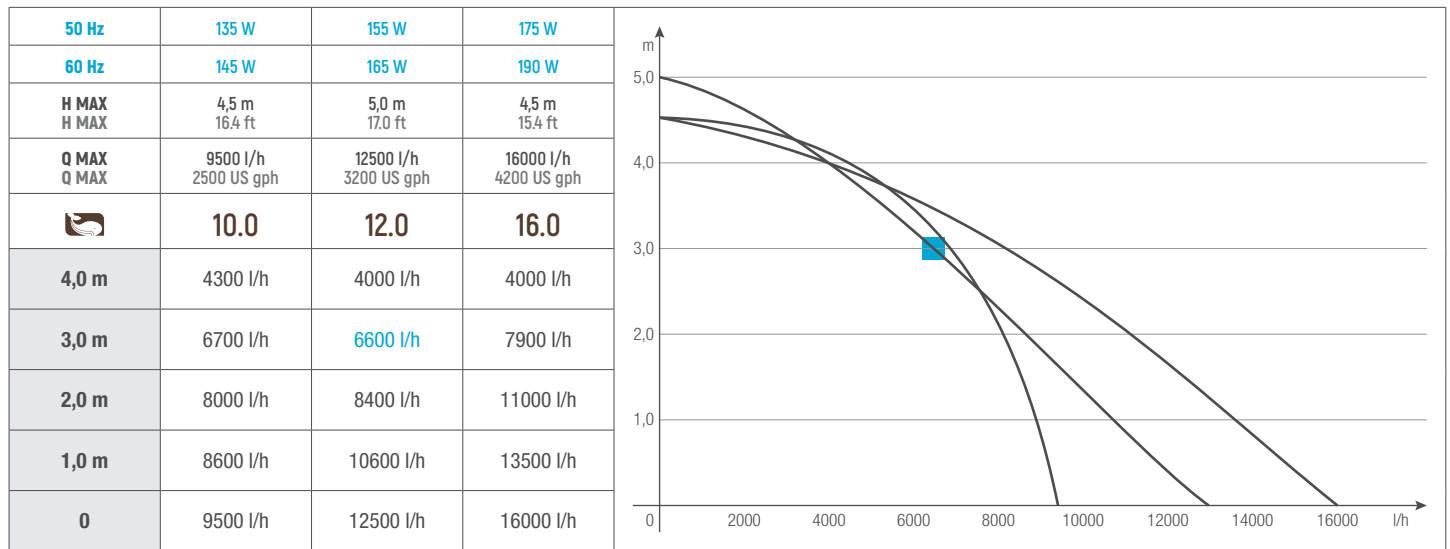

### LOOK AT

Arrêt automatique en cas de rotor bloqué.  
Idéal pour l'application HORS DE L'EAU.  
Desconexión automática en caso de rotor bloqueado.  
Ideal para aplicaciones EN-LINEA.



### FOCUS ON



Syncra HF 10.0 · 12.0 · 16.0  
274 x 252 x h 184 mm  
10.8 x 9.9 x h 7.2"

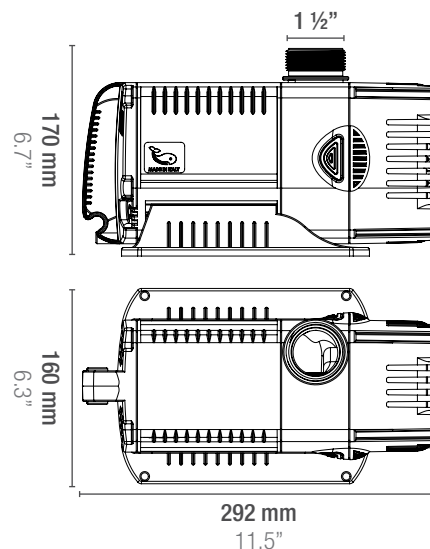

Syncra HF 10.0 · 12.0 · 16.0



2

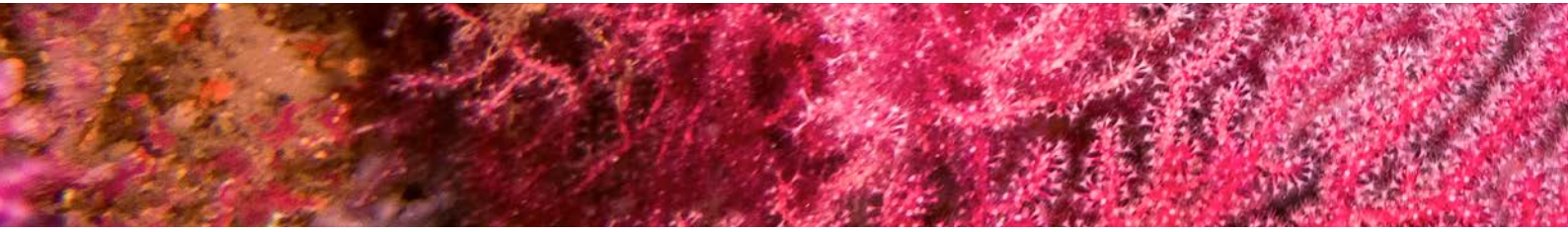





## POMPES DE BRASSAGE BOMBAS DE MOVIMIENTO

**Les pompes de brassage sont utilisées dans les aquariums pour la recirculation de l'eau,** ce qui augmente l'oxygénation et empêche la stagnation, ce qui permet à la nourriture d'atteindre les crevasses et autres organismes sessiles. En plus, en tenant les débris en suspension, elles favorisent l'élimination par le filtre. La technologie de pointe de nos pompes garantit fiabilité, haute performance et économie d'énergie, tout en conservant des dimensions compactes.

**Las bombas de movimiento se utilizan en los acuarios para producir la circulación del agua.** Eso favorece la oxigenación y impide el estancamiento; manteniendo los desechos en suspensión para la eliminación con filtración mientras transportan los alimentos a los corales sésiles y a los invertebrados. Las soluciones técnicas avanzadas de nuestras bombas de inyección ofrecen un flujo fiable, poderoso y eficiente desde una bomba compacta.



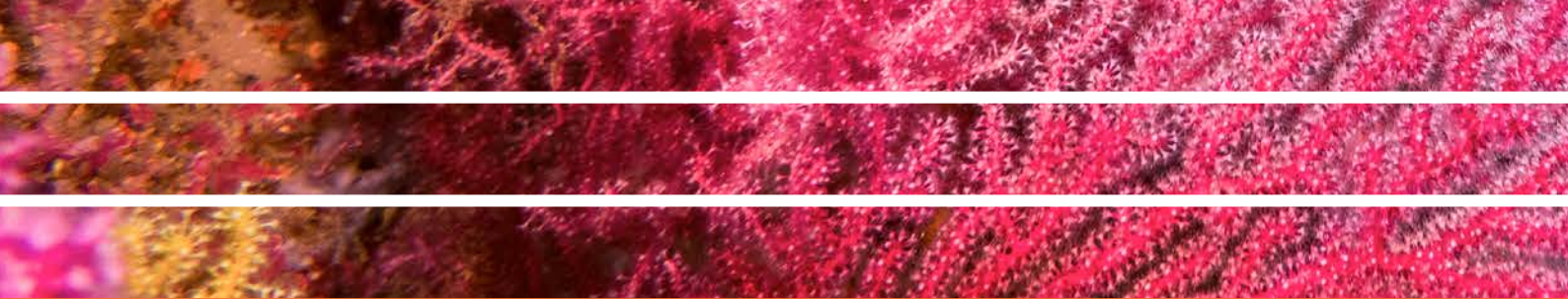

# Voyager Nano

Un design ergonomique pour une pompe très compacte qui simule les courants marines avec une consommation énergétique minimale et des performances exceptionnelles. Pour utilisation en eau douce aussi, pour les animaux provenant de cours d'eau rapide et pour favoriser une filtration plus efficace.

Un diseño ergonómico para garantizar la máxima versatilidad en un tamaño pequeño. Bajo ahorro energético.

## CARACTÉRISTIQUES PRINCIPALES

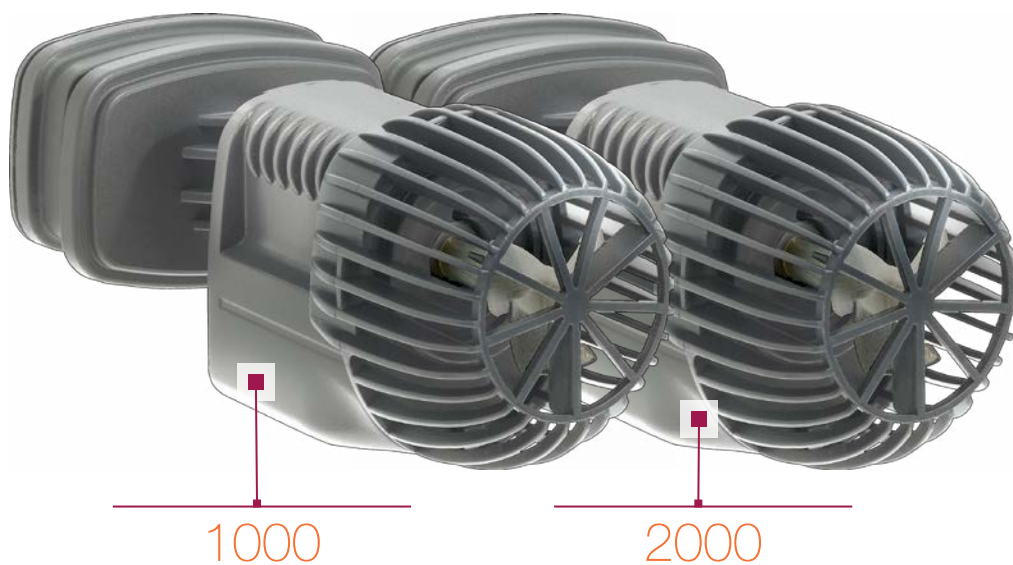

**Plaquettes absorbantes pour un fonctionnement silencieux, en amortissant les vibrations.**

Sistema de adsorción de sonido minimiza el ruido y las vibraciones.



**Fort support aimanté - pour verres jusqu'à 10 mm.**

Soporte magnético resistente hasta 10 mm cristal.



**Support aimanté orientable: rotation à 360°.**

Soporte magnético: rotación de 360°.



**Débit large et diffusé.**

Flujo amplio y delicado.

**Recirculation forcée.**

Auto-limpieza del rotor.



## APPLICATIONS APLICACIONES





## CARACTERISTIQUES TECHNIQUES DATOS TÉCNICOS

Voyager Nano			1000	2000
<b>Débit maximum</b> Tasa de flujo máxima	220 - 240 V · 50 Hz	l/h	1000	2000
	110 - 120 V · 60 Hz	US gph	270	530
<b>Watt</b> Watt	220 - 240 V · 50 Hz	W	2,8	3
	110 - 120 V · 60 Hz		1,5	3
<b>Eau douce capacité du réservoir</b> Agua dulce capacidad del tanque		L	60 - 120	120 - 200
		US gal	15 - 35	35 - 50
<b>Eau de mer capacité du réservoir</b> Agua marina capacidad del tanque		L	30 - 80	80 - 140
		US gal	8 - 20	20 - 40
<b>Ampere</b> Ampere	220 - 240 V · 50 Hz	A	0,02	0,01
	110 - 120 V · 60 Hz		0,03	0,05
<b>Longueur câble</b> Longitud del cable		m	2,2	
		ft	6.0	

### WEB



YouTube

### LOOK AT

Pompe au top d'économie d'énergie.  
Compacte et qui consomme moins que 3 Watt.  
Bomba de ahorro de energía.  
Consumir contenido de menos de 3 Vatios.



### FOCUS ON



**Voyager Nano 1000 · 2000**  
125 x 70 x h 75 mm  
4.9 x 2.8 x h 2.9"

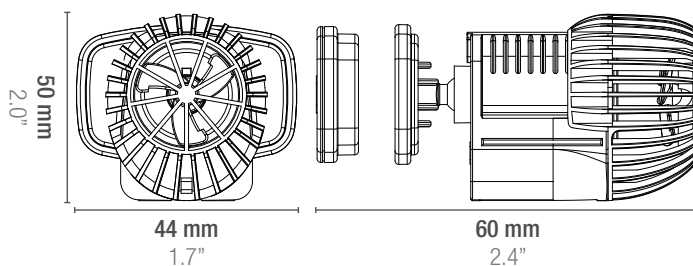

Voyager Nano

# Voyager

► PROPELLER PUMPS ► Voyager

VOYAGER... énergie en mouvement ! La gamme VOYAGER a été conçue pour les aquariums d'eau de mer, récifales et d'eau douce, avec des débits allant de 3000l/h à 15000l/h. Le support magnétique exclusif permet de positionner la pompe n'importe où: sur les côtés, derrière le réservoir et autour des coins de l'aquarium. Grâce à la technologie intégrée avancée, la gamme VOYAGER peut être utilisée en ON/OFF sans dommages et sans bruit, et représente un choix de qualité pour les aquariophiles plus exigeants.

Las bombas de movimiento VOYAGER han sido diseñadas para acuarios marinos y de agua dulce. Se trata de una gama muy amplia que encuentra aplicaciones en diversas dimensiones de acuarios desde 60 litros hasta los 2000 litros. El exclusivo soporte magnético hace posible colocar la bomba en cualquier lugar: a los lados, detrás del tanque y alrededor de las esquinas del acuario. Su soporte permite alcanzar la más amplia angulación. Gracias a la avanzada tecnología integrada en el motor pueden ser utilizadas incluso en aplicaciones con temporizador electrónico garantizando máximo silencio cuando trabajan en modalidad ON/OFF.

## CARACTÉRISTIQUES PRINCIPALES



2 · 3 · 4

**Anneau frontale de réglage pour sélectionner la typologie de flux la plus appropriée pour les coraux en bac.**

La regulación de la potencia del flujo de agua permite elegir el flujo más adecuado según los corales.

**Rotor bidirectionnel exclusif pour un démarrage complètement sans bruit.**

Rotor bidireccional para garantizar el máximo silencio al arrancar.

**Aimant puissant et anti-vibration pour une fixation sûre sur aquariums jusqu'à 15mm d'épaisseur de verre.**

Imán potente y antivibración para una fijación segura en el acuario (15mm).



HP 7 · 8 · 9 · 10

**Carte électronique intégrée pour démarrage silencieux.**

**Grille frontale pour un débit d'eau plus diffusé ou plus directe.**

**Aussi pour utilisation avec minuteurs.**

Tarjeta electrónica integrada para garantizar el máximo silencio al comenzar. Parrilla frontal para la regulación de un flujo de agua.

Uso seguro con temporizador.

**Réglage précis de la direction avec des poignées à verrouillage.**

Sistema de fijación lateral con tornillos para estabilizar la posición de la bomba en varios ángulos.

**Puissant support aimanté pour verres jusqu'à 20 mm d'épaisseur.**

Imán potente y antivibración para una fijación segura en el acuario (20 mm).

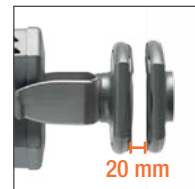

## APPLICATIONS APLICACIONES





**CARACTERISTIQUES TECHNIQUES**  
**DATOS TÉCNICOS**

Voyager			2	3	4	7	8	9	10
Débit maximum Tasa de flujo máxima	220 - 240 V · 50 Hz	l/h	3000	4500	6000	10500	12000	13500	15000
	110 - 120 V · 60 Hz	US gph	800	1200	1600	2800	3200	3600	4000
Watt Watt	220 - 240 V · 50 Hz	W	7	10	14	17	18	24	25
	110 - 120 V · 60 Hz								
Eau douce capacité du réservoir Agua dulce capacidad del tanque		L	200 - 350	300 - 470	400 - 730	700 - 1200	800 - 1500	900 - 1700	1000 - 2000
		US gal	53 - 92	79 - 124	106 - 193	185 - 317	211 - 396	238 - 449	264 - 528
Eau de mer capacité du réservoir Agua marina capacidad del tanque		L	60 - 200	150 - 300	200 - 400	350 - 700	400 - 850	500 - 900	800 - 1000
		US gal	16 - 53	40 - 79	53 - 106	92 - 185	105 - 224	132 - 238	158 - 264
Longueur câble Longitud del cable		m	2,2						
		ft	6.0						

**WEB**



YouTube

**LOOK AT**

La rotation de l'anneau frontale permet de choisir la typologie de flux, en permettant de simuler au mieux l'environnement naturel.

La regulación de la potencia del flujo de agua permite la creación de diferentes intensidades de movimiento para los corales blandos y duros.

Voyager 2 · 3 · 4



Voyager HP 7 · 8 · 9 · 10



**FOCUS ON**



Voyager 2 · 3 · 4  
183 x 117 x h 100 mm  
7.2 x 4.6 x h 3.9"



Voyager HP 7 · 8 · 9 · 10  
183 x 117 x h 100 mm  
7.2 x 4.6 x h 3.9"

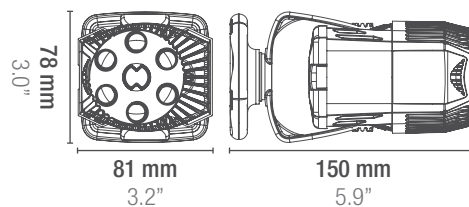

Voyager 2 · 3 · 4

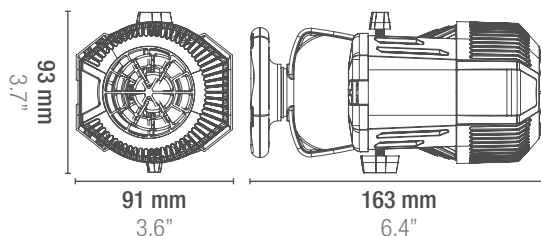

Voyager HP 7 · 8 · 9 · 10

# Wave Surfer

▷ PROPELLER PUMPS ▷ Controller ▷ Wave Surfer

Le contrôleur électronique Wave Surfer est conçu pour simuler les courants de la mer. Facile à programmer et avec le juste compromis entre polyvalence de fonctions et intuitivité d'utilisation. Quand utilisé avec pompes d'aquarium, il permet la création de différents mouvements d'eau à l'intérieur du bac et ses commandes facilitent la régulation de la synchronisation des pompes qui y sont connectées. La personnalisation des programmes MODE ALIMENTATION et MODE NUIT est possible en réglant les intervalles de fonctionnement en fonction des besoins de l'écosystème créé. Combien de temps les pompes restent éteintes pendant l'alimentation des habitants de l'aquarium et combien les mouvements d'eau sont réduits pendant les cycles de nuit, sont contrôlés par ces réglages.

El temporizador WAVE SURFER permite a las bombas a este conectadas, simular en el acuario, las corrientes de agua presentes en un ambiente marino y en algunos ríos. Con la ayuda de WAVE SURFER es posible programar en modo simple el funcionamiento alternado de cada bomba conectada. La centralita está además dotada de 2 modalidades pre-configuradas, Modalidad NOCHE y Modalidad COMEDERO.

## CARACTÉRISTIQUES PRINCIPALES



Wave Surfer

**MODALITÉ NUIT AUTOMATIQUE PROGRAMMABLE:**  
8 h de réduction du mouvement pour simuler les courants marines de nuit.

**Modalité ALIMENTATION:**  
suspension temporaire réglable jusqu'à 5 min pour nourrir les poissons.

**MODO NOCHE:**  
Programa de 8 horas que reduce el movimiento del agua durante la noche.

**MODO COMEDERO:**  
suspensión de movimiento de hasta 5 minutos para alimentar a los peces.

**ON-OFF ( min 10 sec. - max 5 minutes).**

**Fonctionnement alterné des pompes.**

ON - OFF (min 10 seg max 5 min).  
Flujo alternante.

**Programmation facile et précise. Voyants LED de contrôle.**

Fácil y preciso de programar.  
LED luz de funcionamiento.

## APPLICATIONS APLICACIONES



**3** YEAR  
GUARANTEE  
ANS DE GARANTIE  
JAHRE GARANTIE

ENERGY  
SAVING

Designed  
Produced  
in Italy

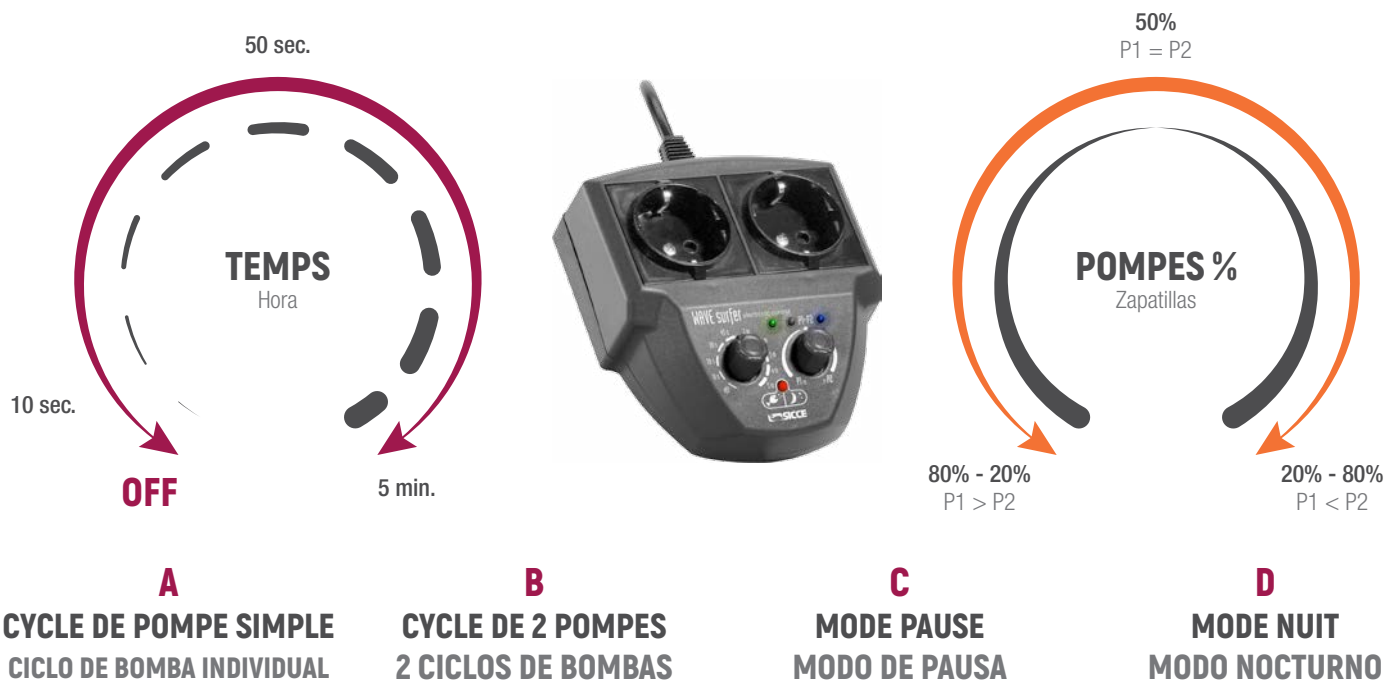

WEB



YouTube

LOOK AT

UNIVERSEL: adapté pour utilisation avec VOYAGER, SYNCRA, et tout autre pompes pour application ON/OFF avec puissance inférieure de 100 W.

UNIVERSAL: adecuado para su uso con VOYAGER, bombas SYNCRA y otras bombas para aplicaciones ON / OFF con potencia de hasta 100 W.



Charge maximale par prise: 1,5 A.  
Carga máxima por enchufe: 1.5 A.

FOCUS ON



Wave Surfer  
125 x 75 x h 200 mm  
4.9 x 2.9 x h 7.9"

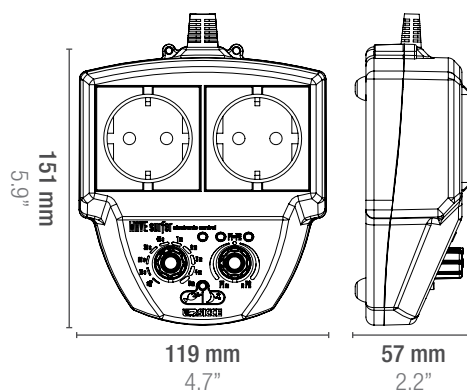

Wave Surfer



# XStream

► PROPELLER PUMPS ► XStream

Répondez aux demandes exigeantes en matière de circulation d'eau dans les aquariums sans d'appareils volumineux et énergivores. Les pompes de brassage XStream de SICCE représentent la dernière génération de pompes avec le meilleur rapport consommation/débit. Aux dimensions compactes, puissante et économe en énergie, cette gamme est conçue et fabriquée en Italie selon des normes de qualité rigoureuses pour garantir des performances élevées, une fiabilité à long terme et un entretien facile et rapide.

XStream es una gama de bombas de movimiento que satisface el requisito mínimo de dimensiones en acuario para favorecer un ambiente acuático natural y al mismo tiempo sano. Compactibilidad, potencia, bajos consumos energéticos, componentes de alta calidad, hacen a XStream una óptima opción para quien busca soluciones estéticas y prestaciones de alto nivel.

## CARACTÉRISTIQUES PRINCIPALES



3500 · 5000 · 6500 · 8000

**Quatre modèles pour tout dimension d'aquarium d'eau douce ou d'eau de mer.**

Cuatro modelos para tanques de diferentes tamaños.

**Flux diffus idéal pour les bacs récifaux dans une pompe de taille XS.**

Flujo ancho y delicado en una bomba de tamaño XS.

**XSTREAMement silencieuse et à bas consommation énergétique.**

Extremadamente silencioso y bajo consumo.

**Support orientable à 360° pour rejoindre n'importe quel coin de l'aquarium.**

Soporte magnético giratorio de 360°.

**Puissant support aimanté pour verres jusqu'à 20 mm d'épaisseur.**

Potente montaje magnético para vidrios de hasta 20 mm de espesor.

**Entretien simple et rapide.**

Fácil acceso al rotor para facilitar la limpieza de las partes internas.

**Recirculation forcée.**  
Recirculación forzada.

## APPLICATIONS APLICACIONES





## CARACTERISTIQUES TECHNIQUES DATOS TÉCNICOS

XStream			3500	5000	6500	8000
Débit maximum Tasa de flujo máxima	220 - 240 V · 50 Hz	l/h	3500	5000	6500	8000
	110 - 120 V · 60 Hz	US gph	925	1320	1720	2120
Watt Watt	220 - 240 V · 50 Hz	W	4	6	8	12
	110 - 120 V · 60 Hz				9.5	14
Eau douce capacité du réservoir Agua dulce capacidad del tanque		L	< 400	< 500	< 750	< 900
		US gal	< 105	< 130	< 200	< 250
Eau de mer capacité du réservoir Agua marina capacidad del tanque		L	< 250	< 350	< 450	< 550
		US gal	< 70	< 90	< 120	< 150
Longueur câble Longitud del cable		m	2,2			
		ft	6.0			

### WEB



YouTube

### LOOK AT

Plaquette absorbante pour un fonctionnement silencieux, en amortissant les vibrations.  
Spirale anti-vibration pour protection du câble.

Sistema de adsorción de sonido minimiza el ruido y las vibraciones.  
Tubo de protección del cable de silicona.



### FOCUS ON



XStream 3500 · 5000 · 6500 · 8000  
168 x 105 x h 115 mm  
6.6 x 4.1 x h 4.5"

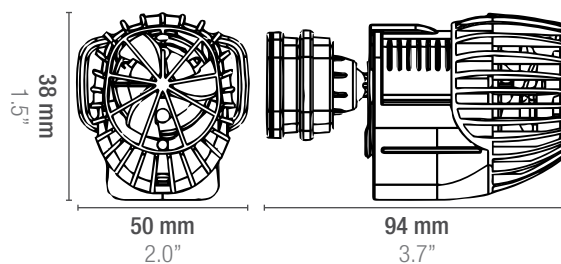

XStream

# XStream-e

► PROPELLER PUMPS ► XStream-e

XStream-E à technologie DC est idéal pour les aquariums d'eau de mer plus avancés, pour créer les vagues et les courantes les plus naturelles. Possibilité de réglage du débit et équipée de 4 programmes pré-chargés et customizables pour répliquer les conditions des récifs naturels et atteindre un aquarium d'haute niveau.

Diseñada y desarrollada para encajar fácilmente con el paisajismo acuático natural, la línea XStream-E electrónica es la combinación perfecta de simplicidad y estilo, la tecnología avanzada de la bomba, la reducción del ruido, la durabilidad y la más alta calidad.

## CARACTÉRISTIQUES PRINCIPALES



XStream-e

**1 modèle de pompe jusqu'à 8500 l/h qui fonctionne en 24 V avec Mini Controller inclus. Le Mini Controller permet de régler le débit de 3000 l/h à 8500 l/h et de choisir et customiser l'un des 4 +1 programmes.**

Una bomba muy compacta hasta 8500 l/h que trabaja con el Mini Controller 24V incluido. El Mini controller permite ajustar la caudal de 3000 l/h hasta 8500 l/h o elegir uno de los 4 + 1 programas preset.

**Économie d'énergie pour un fonctionnement frais et des coûts d'exploitation minimales.**

Ahorro de energía para una operación fresca y un costo operativo mínimo.

**Support orientable à 360° pour rejoindre n'importe quel coin de l'aquarium.**

El soporte magnético giratorio se coloca fácilmente en cualquier lugar del acuario, con un flujo giratorio de 360 grados.

**Puissant support aimanté pour verres jusqu'à 20 mm d'épaisseur.**

**Spirale anti-vibration pour protection du câble.**

Potente imán de montaje, con garantía de potencia, para acuarios de hasta 20 mm de espesor de vidrio.

Tubo de protección del cable de silicona.

**ACCESOIRES OPTIONELS:**

**ACCESORIOS OPCIONALES:**

**\*Câble pour la connexion au système APEX.**

\*Cable APEX READY.

## APPLICATIONS APLICACIONES

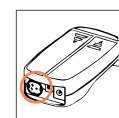





5 LAMPES LED  
5 LUCES LED



**XStream-e:**  
3000 - 8500 l/h · 6,0 - 16,5 W  
792 - 2245 US gph

**PRE-SET TIMING PROGRAM MPP:**

Le Mini Controller est équipé de 5 voyants LED de contrôle et permet de régler la vitesse et de choisir un programme prédéfini parmi le 4 disponibles.  
El controlador está equipado con 5 LEDs, cada uno indica la velocidad de la caudal y ajusta la velocidad.  
También se puede elegir un programa de los 4 preestablecidos.

<p><b>Programme A: SHORT PULSE: intervalle des vagues de 5 secondes.</b> Programa A: SHORT PULSE: intervalo de ola de 5 segundos.</p>	
<p><b>Programme B: MEDIUM PULSE: intervalle des vagues de 20 secondes.</b> Programa B: MEDIUM PULSE: intervalo de ola de 20 segundos.</p>	
<p><b>Programme C: LONG PULSE: intervalle des vagues de 30 secondes.</b> Programa C: LONG PULSE: intervalo de ola de 30 segundos.</p>	
<p><b>Programme D: ALEATOIRE</b> Programa D: = CASUAL</p>	
<p><b>Programme E: Connection du CONTROLEUR. La pompe peut être connectée à plusieurs typologies de contrôleurs.</b> Programa E: = Conexiones al controlador. La bomba se puede conectar a varios tipos de controladores (0 - 10 V).</p>	

The Mini Controller cannot be submersed in water and must be placed to avoid accidental drips and splashes.

It can be attached to the glass with the suction cup or placed on the cabinet.

Der Mini-Controller kann nicht in Wasser getaucht werden und muss so aufgestellt werden, dass versehentliche Tropfen und Spritzer vermieden werden.  
Er kann mit dem Saugnapf am Glas befestigt oder auf das Gehäuse gestellt werden.

**WEB**



**LOOK AT**

Support aimanté et orientable à 360° pour rejoindre n'importe quel coin de l'aquarium.

Gracias a su forma compacta y soporte magnético giratorio, se adapta perfectamente a cada rincón del acuario.

**FOCUS ON**

- SUBMERGED
- UNIVERSAL
- COMPACT
- VARIABLE SPEED
- PRE-SET WAVE MOTION
- WIDE & GENTLE FLOW
- STRONG MAGNET MOUNT
- SELF CLEANING IMPELLER
- SILENT
- 24 VOLT



**XStream-e**  
193 x 155 x h 115 mm  
7.6 x 6.1 x h 4.5"

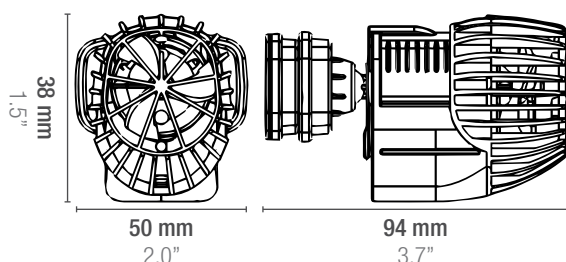

XStream

# XStream SDC

► PROPELLER PUMPS ► XStream SDC

La pompe de brassage XStream SDC représente le nouveau membre de la famille d'appareils SICCE interconnectés par Wi-Fi, commencé par la gamme des SYNCRA SDC. En téléchargeant l'app gratuite ContrALL, l'utilisateur peut choisir parmi plusieurs programmes pré-chargés ou créer son programme personnalisé pour satisfaire tout besoins de l'aquarium. L'app permet le contrôle en temps réel de la pompe et un système d'alerte dans le cas d'une souci. En plus que avec l'app, le débit de la XStream SDC peut être réglé aussi par le contrôleur fourni avec.

La bomba de movimiento XStream SDC es la última novedad de SICCE en la categoría de productos para acuario manejables con la tecnología WIFI. Descargando gratuitamente la aplicación CONTRALL se podrán seleccionar diversas modalidades de funcionamiento de la bomba o personalizar el funcionamiento en base a la características del acuario. La aplicación suministrará un feedback en tiempo real sobre el estado de las bombas y será activado un sistema de alarma en caso de anomalías. La potencia del flujo de XStream SDC podrá ser regulada incluso en ausencia de wifi utilizando el controlador conectado.

## CARACTÉRISTIQUES PRINCIPALES



XStream SDC

**Flux diffus idéal pour les bacs récifaux dans une pompe aux dimensions XS.**

Flujo ancho y delicado en una bomba de tamaño XS.  
**Recirculation intérieure forcée.**  
Recirculación forzada.



**Support orientable à 360° pour rejoindre n'importe quel coin de l'aquarium.**

Soporte magnético giratorio de 360°.



**Entretien simple et rapide, sans besoin d'outils.**

Fácil acceso al rotor para facilitar la limpieza de las partes internas.

**Puissant support aimanté pour verres jusqu'à 20 mm d'épaisseur.**

Potente montaje magnético para vidrios de hasta 20 mm de espesor.



## APPLICATIONS APLICACIONES





## CARACTERISTIQUES TECHNIQUES DATOS TÉCNICOS

XStream SDC			
Tension · Voltaje	220 - 240 V · 50 Hz	V	12
	110 - 120 V · 60 Hz		
min - MAX débit min - MAX. tasa de flujo	220 - 240 V · 50 Hz	l/h	1000 - 8500
	110 - 120 V · 60 Hz	US gph	270 - 2250
Watt · Watt		W	12
Eau douce capacité du réservoir Agua dulce capacidad del tanque		L	60 - 950
		US gal	15 - 250
Eau de mer capacité du réservoir Agua marina capacidad del tanque		L	30 - 600
		US gal	8 - 160
Longueur câble Longitud del cable		m	2,2
		ft	6.0

### LOOK AT

## CONTRALL

En utilisant ContrALL, il est possible de synchroniser autant de pompes qu'on souhaite, et chacune d'entre elles peut être programmée différemment.

Usando ContrALL, es posible sincronizar tantas bombas como prefiera en su acuario y cada una de ellas puede programarse de manera diferente.

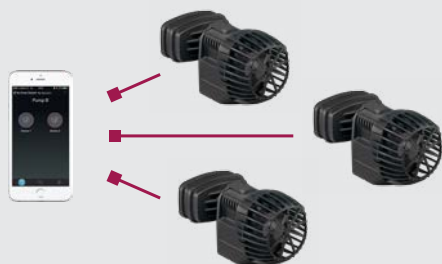

#### MODE:

Lagoonal ripple, Sharp break, Reef crest, Slow current, Fast current

#### PROGRAMS:

Sinusoidal, Pulse, Constant speed, Tide, Custom tide, Custom waves + Mix programs/time

### FOCUS ON



WI-FI



SUBMERGED



UNIVERSAL



COMPACT



VARIABLE SPEED



PRE-SET WAVE MOTION



WIDE & GENTLE FLOW



STRONG MAGNET MOUNT



SELF CLEANING IMPELLER



SILENT



12 VOLT

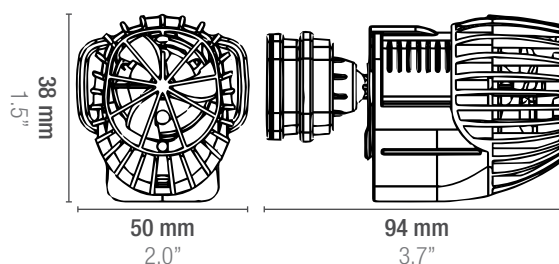



## CARACTÉRISTIQUES TECHNIQUES ET FONCTIONNELLES DU CONTRÔLEUR.

La pompe peut être réglée avec le contrôleur, sans besoin d'accéder à l'App ContrALL par votre portable. Le contrôleur permet aussi de régler la pompe en cas le Wi-Fi ne soit disponible. Avec les boutons +/- il est possible de régler le débit entre 2000 l/h et 6500 l/h en modalité fixe, et en modalité "PULSE" entre 0 l/h et 6500 l/h.

## CARACTERÍSTICAS TÉCNICAS Y FUNCIONALES DEL CONTROLADOR.

Operación de la bomba con el controlador sin usar la aplicación ContrALL y el teléfono inteligente. El controlador garantiza el uso de la bomba incluso si la red WI-FI se suspende temporalmente o no está disponible. Al presionar las teclas +/-, es posible ajustar el flujo de la bomba desde 2000 hasta 6500 l/h. De 0 a 6500 l/h, en la función PULSE.



## FONCTIONNEMENT ET CONTRÔLABILITÉ DE LA POMPE.

### TÉLÉCHARGEANT L'APP GRATUITE ContrALL.

En téléchargeant l'App gratuite ContrALL et en connectant la pompe XStream SDC on peut accéder au programme de contrôle qui inclut:

- Synchronisation de plusieurs pompes
- 6 programmes de brassage pré-chargés
- Programme "utilisateur" pour personnaliser le régime de fonctionnement
- Fonctions ECO/PAUSE individuelles ou synchronisées avec d'autres pompes SDC
- Fonction **STAND BY** qui permet d'éteindre toutes les pompes au même temps pour une période déterminée en fonction des besoins d'entretien et/ou de contrôle.

### OPERACIÓN Y CONTROL DE LA BOMBA.

#### Descarga gratuita de la nueva aplicación.

Al descargar la aplicación gratuita Contrall y seleccionar la bomba XStream, ingresará a la programación dedicada a las bombas de movimiento que incluye:

- Sincronización de varias bombas
- 6 programas de movimiento de flujo
- Una programación personalizada para personalizar el funcionamiento de la bomba
- Función ECO - PAUSE que se puede activar en las bombas individualmente o combinadas con los ciclos ya configurados en otras bombas SDC
- Función **STAND BY** permite apagar todas las bombas al mismo tiempo, configurando un período de acuerdo con las necesidades de mantenimiento y/o verificación.



# CONTRALL

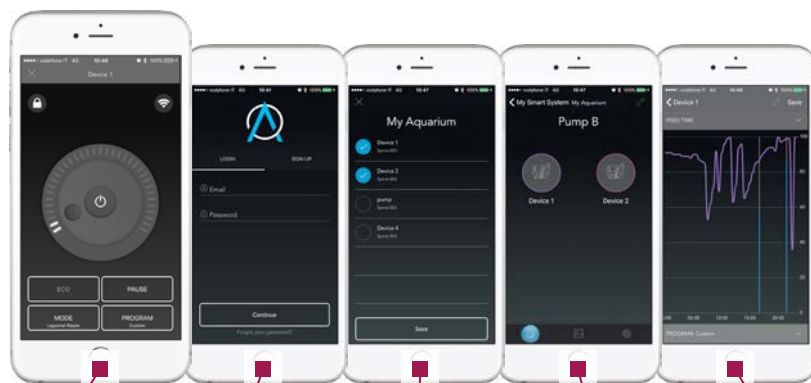

**Contrôlez votre aquarium où que vous soyez.**  
Controllo a distancia donde está presente una conexión de red.

**La base de données est stockée dans un Cloud sécurisé: backup, réglages et alertes incluses.**  
Las cuentas se almacenan en un seguro cloud: copia de seguridad y alertas incluidas.

**Identité LED: personnalisation du système en choisissant noms et couleurs pour une meilleure expérience d'utilisation.**  
LED ID: personalización del sistema con nombres y colores para una fácil experiencia.

**Captur de température dans toute la gamme SDC avec alertes quand on sort de l'intervalle choisi.**  
Sensor de temperatura en todo la gama de SDC con alertas cuando está fuera del rango establecido.

**Performances techniques et paramètres en temps réel.**  
Captura el rendimiento técnico y parámetros en tiempo real.

## LOOK AT

### ALERTES:

- 1) Rotor bloqué.
- 2) Fonctionnement sans eau.  
*Dans ces cas la pompe va effectuer 10 essais de démarrage et, dans le cas le problème persiste, activera la modalité stand-by.*
- 3) Perte du signal.
- 4) Capteur de température de l'eau.  
*En utilisant l'App ContrALL il est possible de régler une fourchette de température souhaitée: si la température de l'eau sort de ces valeurs, la pompe envoi une alarme.*

### ALERTAS:

- 1) Rotor bloqueado.
- 2) Protección para correr en seco.  
*En estos casos, la bomba realizará 10 intentos de liberación y, si la bomba no vuelve a arrancar, se apagará. El controlador permanecerá encendido en su lugar.*
- 3) Pérdida de señal.
- 4) Sensor de temperatura: *usando la APLICACIÓN CONTRALL, es posible establecer un rango ideal de temperaturas del agua. La bomba detecta la temperatura: en caso de que esté fuera del intervalo, recibirá una notificación.*



## FOCUS ON

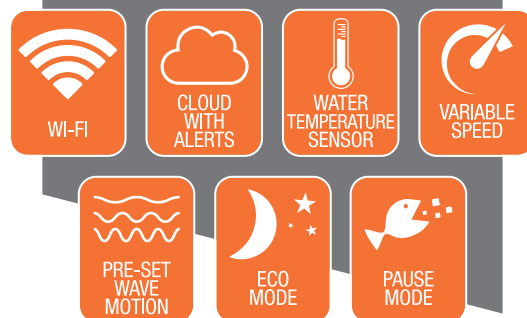

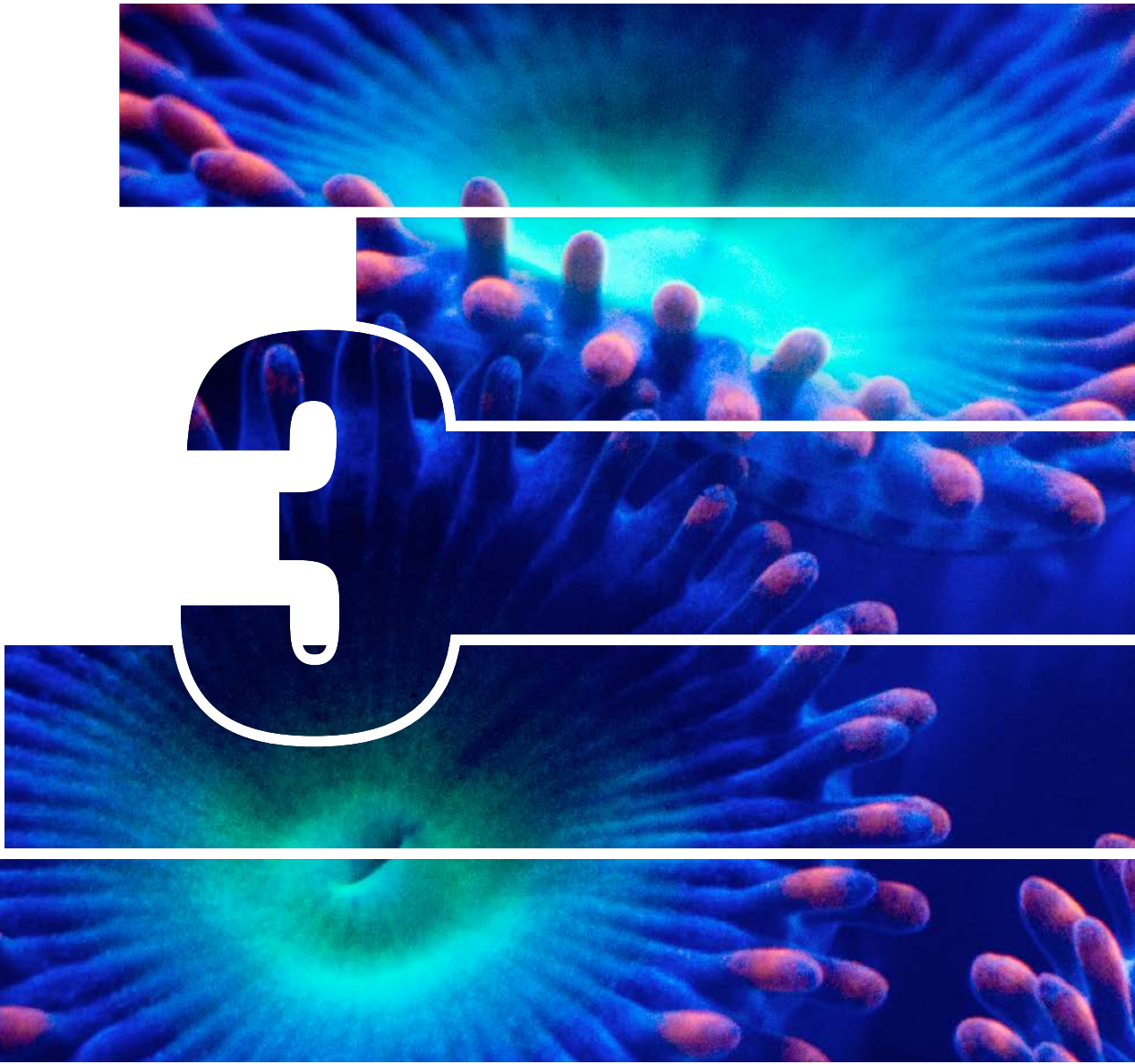



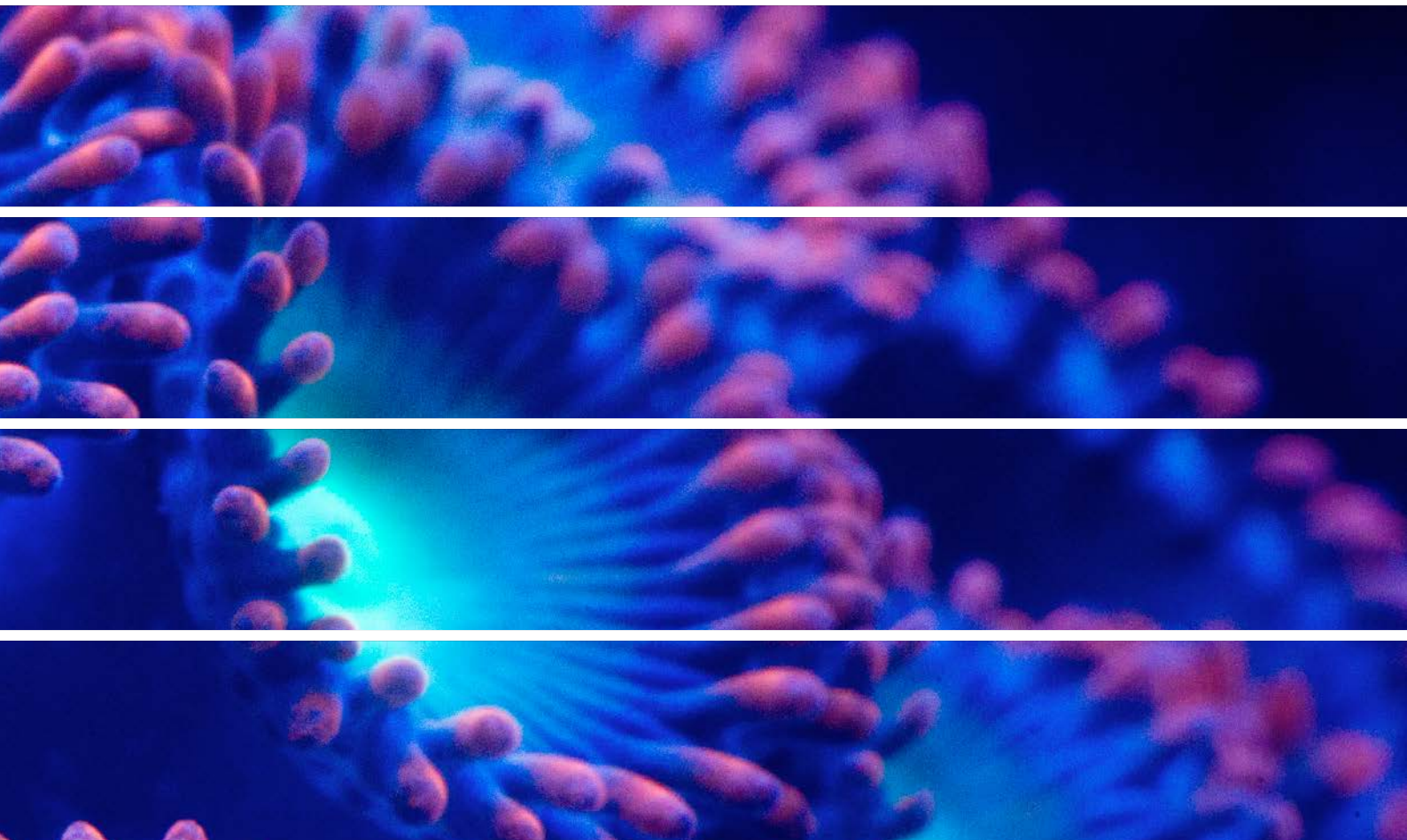

## POMPES POUR ÉCUMEURS BOMBAS PARA SKIMMERS

**Les écumeurs sont des éléments essentiels de l'équipement des aquariums d'eau de mer pour obtenir une qualité d'eau optimale.** Depuis de nombreuses années, SICCE a guidé ce secteur et est considéré comme un point de référence pour les fabricants de tout le monde. Grâce à leur design technique et leurs performances supérieures, les pompes SICCE SK et PSK se sont toujours distinguées au cours des années pour leur efficacité, la densité élevée des bulles d'air qu'ils peuvent produire, leur fonctionnement silencieux, leur faible consommation d'énergie et leur fiabilité dans le temps.

**Los desespumadores de proteínas son piezas fundamentales del equipamiento de los acuaristas marinos para obtener una óptima calidad del agua.** Durante muchos años Sicce ha dirigido esta industria y es considerada un punto de referencia para los fabricantes de desespumadores de todo el mundo. Gracias a su diseño y sus prestaciones superiores, los desespumadores Sicce Sk y PSK se han distinguido durante años por su eficiencia en la optimización de la espumación, por la elevada densidad de burbujas de aire que pueden producir, por su silenciosidad, su bajo consumo de energía y sus fiabilidad en el tiempo.



► PROTEIN SKIMMER PUMPS ► Syncra SK

# Syncra SK

Les pompes pour écumeurs SK & PSK ont été développées pour maximiser leur efficacité et durée de vie. Chaque petit détail, pas seulement la turbine, est conçu pour travailler avec un mélange d'air et eau. Leur performances et la pourcentage d'air et d'eau qu'ils travaillent ont été attentivement calibrés selon les besoins des écumeurs plus populaires sur le marché, tout en assurant un fonctionnement silencieux et énergétiquement efficace.

Las bombas PSK y SK son diseñadas por SICCE y calibradas utilizando los espumadores de nuestros clientes socios. Cada componente de la bomba, no solo el rotor, está diseñado específicamente para optimizar el mix de agua- aire en relación al tipo de aspiración y diseño de la precámara. Este atento análisis y profundas pruebas hacen las bombas PSK y SK las mejores bombas para espumadores disponibles en el mercado por calidad de espumación, silencio y confiabilidad en el tiempo.



## LOOK AT

Ces pompes sont disponibles sur demande et distribuées aux fabricants d'écumeurs. Cette gamme est vendue après test du laboratoire SICCE sur l'écumeur spécifique.

Estas bombas están disponibles bajo demanda y se distribuyen a los fabricantes de skimmer. Esta gama se vende después de la prueba SICCE en skimmers.



## FOCUS ON



## APPLICATIONS APLICACIONES



Syncra SK			200	400	600
<b>Max W avec seulement de l'eau</b> Max. W con solo agua	220 - 240 V · 50 Hz	W	32	32	42
	110 - 120 V · 60 Hz	W	30	24	50
<b>Min W avec Venturi (environ)</b> Min. W mit nur Venturi (aprox.)	220 - 240 V · 50 Hz	W	14	16	18
	110 - 120 V · 60 Hz	W	14	16	18
<b>Max l/h (air)</b> Max. l/h (aire)	220 - 240 V · 50 Hz	l/h (air)	180	400	600
	110 - 120 V · 60 Hz	US gph (air)	47	106	158
<b>Pompe sortie taille</b> · Tamaño de salida de la bomba		mm	60 x 103 x 78	75 x 115 x 95	
<b>Dimensions</b> · Dimensiones		mm	103 x 60 x 77	123 x 76 x 96	

# PSK

Les pompes pour écumeurs SK & PSK ont été développées pour maximiser leur efficacité et durée de vie. Chaque petit détail, pas seulement la turbine, est conçu pour travailler avec un mélange d'air et eau. Leur performances et la pourcentage d'air et d'eau qu'ils travaillent ont été attentivement calibrés selon les besoins des écumeurs plus populaires sur le marché, tout en assurant un fonctionnement silencieux et énergétiquement efficace.

Las bombas PSK y SK son diseñadas por SICCE y calibradas utilizando los espumadores de nuestros clientes socios. Cada componente de la bomba, no solo el rotor, está diseñado específicamente para optimizar el mix de agua- aire en relación al tipo de aspiración y diseño de la precámara. Este atento análisis y profundas pruebas hacen las bombas PSK y SK las mejores bombas para espumadores disponibles en el mercado por calidad de espumación, silencio y confiabilidad en el tiempo.



400 · 600 · 1000 · 1200

## LOOK AT

Ces pompes sont disponibles sur demande et distribuées aux fabricants d'écumeurs. Cette gamme est vendue après test du laboratoire SICCE sur l'écumeur spécifique.

Estas bombas están disponibles bajo demanda y se distribuyen a los fabricantes de skimmer. Esta gama se vende después de la prueba SICCE en skimmers.



## FOCUS ON



## APPLICATIONS APLICACIONES



	PSK		400	600	1000	1200
<b>Max W avec seulement de l'eau</b> Max. W con solo agua	220 - 240 V · 50 Hz	W	28	39	57	62
	110 - 120 V · 60 Hz	W	28	29	60	75
<b>Min W avec Venturi (environ)</b> Min. W mit nur Venturi (aprox.)	220 - 240 V · 50 Hz	W	13	18	21	35
	110 - 120 V · 60 Hz	W	13	18	21	35
<b>Max l/h (air)</b> Max. l/h (aire)	220 - 240 V · 50 Hz	l/h (air)	400	600	1000	1200
	110 - 120 V · 60 Hz	US gph (air)	106	158	264	317
<b>Pompe sortie taille</b> · Tamaño de salida de la bomba		mm	83,5 x 112,5 x 115			
<b>Dimensions</b> · Dimensiones		mm	100 x 52 x 90 (front Ø 85)			



# PSK SDC · PSK ADV

► PROTEIN SKIMMER PUMPS ► PSK SDC · PSK ADV

Les PSK SDC sont la génération de pompes pour écumeurs plus avancée, en équipant systèmes de control intelligents qui les rendent indiquées pour application professionnelles. Des programmes spécifiques dédiés, des excellentes performances, une haute efficacité énergétique, la possibilité d'application submergée et hors de l'eau et fonctionnement sans surchauffe font de ces pompes le top de gamme dans leur domaine. PSK SDC sont contrôlables pas le contrôleur fourni avec ou par l'app gratuite ContrALL, qui permet la gestion de la pompe partout où l'accès à Internet est disponible. ContrALL est fourni de système d'alerte qui maintien l'utilisateur toujours informé à propos du bon fonctionnement de la pompe.

Les PSK SDC son la generación de éxitos para los tiempos más avanzados, en los sistemas de control de los intelectuales más importantes para las aplicaciones profesionales. Des programas específicos dédiés, des excellentes performances, une haute efficacité énergétique, la possibilité d'application submergée et hors de l'eau et fonctionnement sans surchauffe font de ces pompes le top de gamme dans leur domaine. PSK SDC son contrôlables pas le contrôleur fourni avec ou par l'app gratuite ContrALL, qui permet la gestion de la pompe partout de l'accès à Internet est disponible. ContrALL est cuatro veces de sistema de alerta qui maintien l'utilisateur toujours informé à propos du bon fonctionnement de la pompe.

## CARACTÉRISTIQUES PRINCIPALES



PSK SDC 2600 · 4000  
PSK ADV 4000

**PSK SDC peut être géré à la fois par le contrôleur et le smartphone.**

PSK SDC puede ser administrado tanto por el controlador como por el teléfono inteligente.

**Préchambre orientable transparente.**

Prechamber rotativo transparente.

**Turbine à aiguille pour garantir un apport d'air en boules super fines.**

Turbine à aiguille pour garantir un apport d'air en boules super fines.

## APPLICATIONS APLICACIONES





## CARACTERISTIQUES TECHNIQUES DATOS TÉCNICOS

PSK SDC · PSK ADV		2600	4000
Max W avec seulement de l'eau · Max. W con solo agua	W	45	65
Min W avec Venturi (environ) · Min. W mit nur Venturi (aprox.)	W	40	55
Max l/h (air) · Max. l/h (aire)	l/h (air)	2600	4000
	US gph (air)	700	1200

### LOOK AT

Des composants de la plus haute qualité pour garantir le silence, une longue durée de vie et un écrémage efficace.

Componentes de la más alta calidad para garantizar el silencio, una larga vida útil y un desnatado eficiente.



### FOCUS ON



**PSK SDC · PSK ADV 2600 · 4000**  
390 x 195 x h 155 mm  
15.3 x 7.7 x h 6.1"

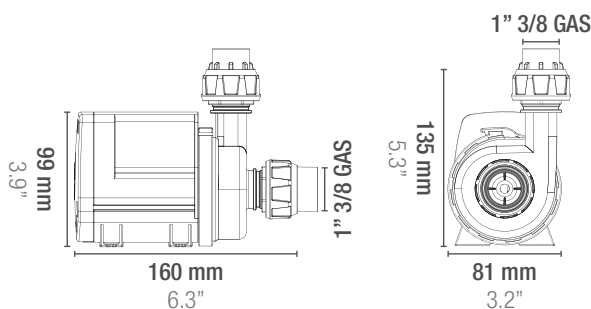
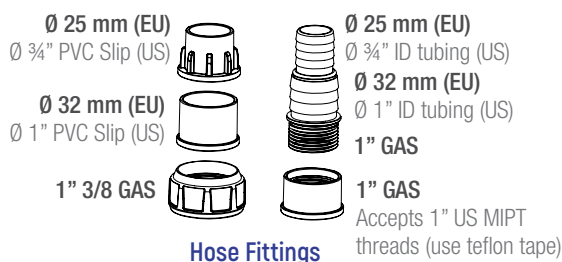

**PSK SDC · PSK ADV 2600**

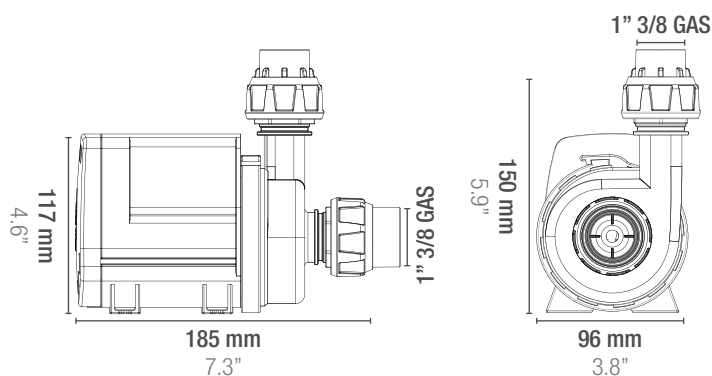

**PSK SDC · PSK ADV 4000 · 4000**

## CARACTERISTIQUES TECHNIQUES ET FONCTIONNELLES DU CONTRÔLEUR.

Gestion de la pompe avec le contrôleur sans utiliser l'application ContrALL et le smartphone: grâce au contrôleur, la gestion de la pompe est possible même si le réseau WI-FI est temporairement suspendu ou indisponible. En appuyant sur les touches +/-, vous pouvez régler le débit d'air de la pompe.

## CARACTERÍSTICAS TÉCNICAS Y FUNCIONALES DEL CONTROLADOR.

Operación de la bomba con el controlador sin usar la aplicación ContrALL y el teléfono inteligente. La ayuda del controlador garantiza la gestión de la bomba incluso si la red WI-FI se suspende temporalmente o no está disponible. Al presionar las teclas +/- puede ajustar el flujo de aire de la bomba.



## FONCTIONNEMENT ET CONTRÔLABILITÉ DE LA POMPE.

### Téléchargement gratuit de l'app ContrALL.

Après avoir téléchargé l'app ContrALL, en sélectionnant la pompe PSK SDC on accède à la programmation spécifiquement dédiée aux pompes pour écumeurs, qui comprend:

- **SLOW START: démarrage progressif de la pompe, pour permettre la stabilisation du niveau d'eau dans la bac de décantation (sump)**
- **Fonctions ECO-PAUSE pouvant être activées individuellement dans les pompes ou combinée avec les cycles déjà réglés sur d'autres pompes SDC**
- **Fonction STAND BY** qui permet d'éteindre toutes les pompes en même temps, en réglant une période avant le nouveau démarrage automatique en fonction des besoins d'entretien et/ou de contrôle.

## OPERACIÓN Y CONTROL DE LA BOMBA.

### Descarga gratuita de la nueva aplicación.

Al descargar la aplicación gratuita Contrall y seleccionar la bomba XStream, ingresará a la programación dedicada a las bombas de movimiento que incluye:

- **SLOW START: démarrage progressif de la pompe, pour permettre la stabilisation du niveau d'eau dans la bac de décantation (sumidero);**
- **Función ECO - PAUSE, que se puede activar en las bombas individualmente o combinadas con los ciclos ya configurados en otras bombas SDC.**
- **La función STAND BY** permite apagar todas las bombas al mismo tiempo, configurando un período de acuerdo con las necesidades de mantenimiento y/o verificación.



# CONTRALL

► PROTEIN SKIMMER PUMPS ► PSK SDC ► CONTRALL

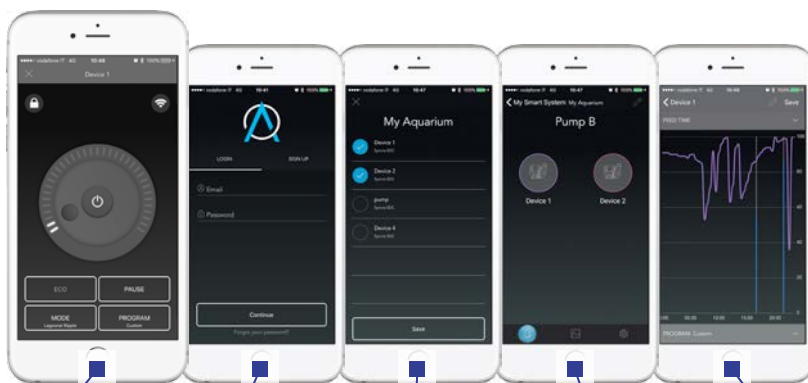

**Contrôlez votre aquarium où que vous soyez.**  
Controllo a distancia donde está presente una conexión de red.

**La base de données est stockée dans un Cloud sécurisé: backup, réglages et alertes incluses.**  
Las cuentas se almacenan en un seguro cloud: copia de seguridad y alertas incluidas.

**Identité LED: personnalisation du système en choisissant noms et couleurs pour une meilleure expérience d'utilisation.**  
LED ID: personalización del sistema con nombres y colores para una fácil experiencia.

**Capteur de température dans toute la gamme SDC avec alertes quand on sort de l'intervalle choisi.**  
Sensor de temperatura en toda la gama de SDC con alertas cuando está fuera del rango establecido.

**Performances techniques et paramètres en temps réel.**  
Captura el rendimiento técnico y parámetros en tiempo real.

## LOOK AT

### ALERTES:

- 1) Rotor bloqué.
- 2) Fonctionnement sans eau.  
*Dans ces cas la pompe va effectuer 10 essais de démarrage et, dans le cas le problème persiste, activera la modalité stand-by.*
- 3) Perte du signal.
- 4) Capteur de température de l'eau.  
*En utilisant l'App ContrALL il est possible de régler une fourchette de température souhaitée: si la température de l'eau sort de ces valeurs, la pompe envoie une alarme.*

### ALERTAS:

- 1) Rotor bloqueado.
- 2) Protección para correr en seco.  
*En estos casos, la bomba realizará 10 intentos de liberación y, si la bomba no vuelve a arrancar, se apagará. El controlador permanecerá encendido en su lugar.*
- 3) Pérdida de señal.
- 4) Sensor de temperatura: *usando la APLICACIÓN CONTRALL, es posible establecer un rango ideal de temperaturas del agua. La bomba detecta la temperatura: en caso de que esté fuera del intervalo, recibirá una notificación.*



## FOCUS ON

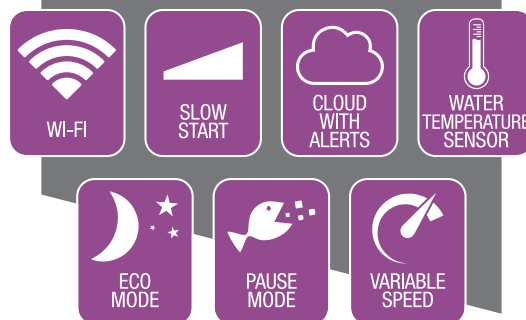

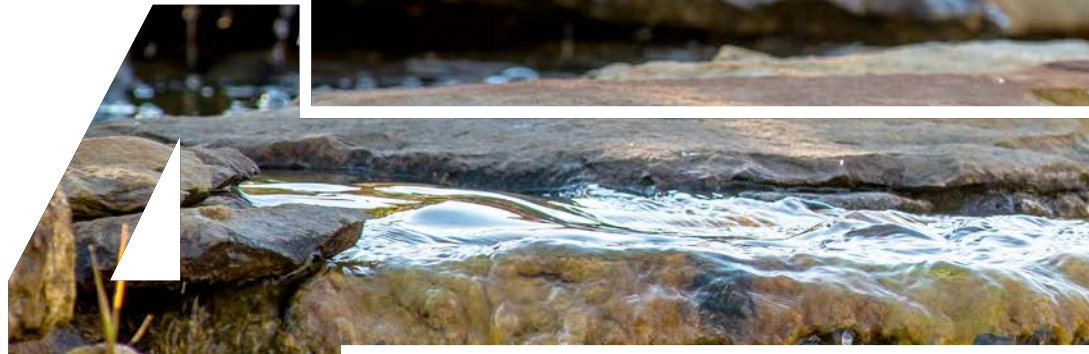





## POMPES POUR JEUX D'EAU ET BASSINS BOMBAS PARA JUEGOS DE AGUA Y ESTANQUE

Les pompes à eau sont utilisées dans les bassins de jardin et les attractions aquatiques pour différentes fins: créer une cascade, contrôler une fontaine et surtout alimenter la filtration. L'objectif principal de chacun de ces utilisations peut varier: l'hauteur maximum pour une cascade, un système anti-colmatage pour les fontaines et la capacité de travailler les solides pour la filtration.

**SICCE produit de nombreuses variétés de pompes, spécialisées dans toutes ces applications différents.**

Las bombas de aguas se utilizan para los estanques de jardín y para las fuentes para muchos propósitos: la creación de una catarata, activar una fuente y sobre todo para alimentar la filtración. El objetivo principal para cada una de estas finalidades es diferente: máxima altitud de la catarata, sistema antiatasco para la fuente y tratamineto de sólidos para filtración.

**Sicce produce muchas variedad de bombas idoneas para estas aplicaciones.**





# SyncraPond

Les SYNCRAPOND sont pompes à hautes performances qui assurent épargne énergétique, fonctionnement silencieux, facilité d'entretien et longue durée de vie. Elles sont fournies avec tout raccord et accessoire qu'il sert pour les installer rapidement, ce qu'en fait des pompes parfaites pour bassins, ainsi que fontaines d'intérieur et d'extérieur.

Las bombas SYNCRAPOND se distinguen por las óptimas prestaciones e innumerables calidades, como ahorro energético, silencio, diseño ergonómico, larga duración y fácil mantenimiento. Están dotadas de empalmes para una fácil instalación y son ideales para lagos, fuentes de interior y de exterior.

## CARACTÉRISTIQUES PRINCIPALES

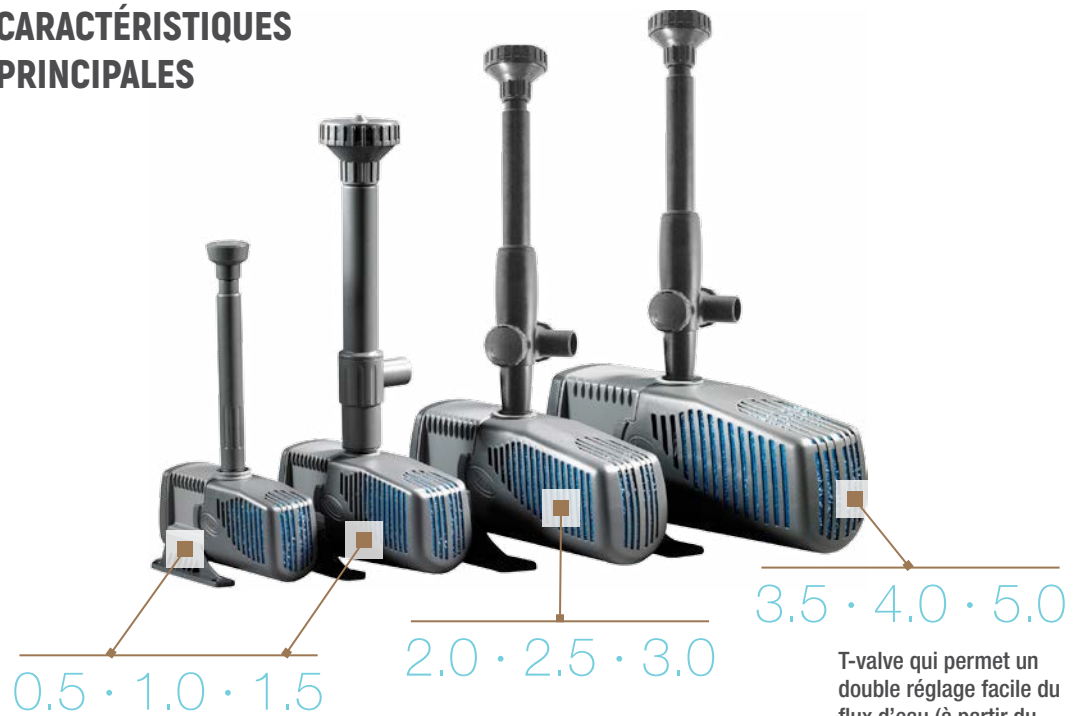

**Vaste surface filtrante.**  
Amplia superficie filtrante.



**Base de support extra-large.**  
Base de soporte muy ancha.



**Jusqu'à 6 jets d'eau inclus, selon le modèle.**  
Hasta 6 juegos de agua diferentes incluidos.



**T-valve qui permet un double réglage facile du flux d'eau (à partir du Mod. 2.0 · 5.0).**

Válvula en T que permite una doble regulación sencilla del flujo de agua (Mod. 2.0 · 5.0).



## APPLICATIONS APLICACIONES



SyncraPond			0.5	1.0	1.5	2.0	2.5	3.0	3.5	4.0	5.0	
<b>Débit maximum</b> Tasa de flujo máxima	220 - 240 V · 50 Hz	l/h	700	950	1350	2150	2400	2700	2500	3500	5000	
	110 - 120 V · 60 Hz	US gph	185	251	357	568	-	714	687	951	1321	
<b>H max</b> H max	220 - 240 V · 50 Hz	m	1,2	1,5	1,8	2,0	2,4	3,0	3,7	3,7	3,8	
	110 - 120 V · 60 Hz	ft	4.0	5.0	6.0	6.5	-	9.9	12.5	12.5	12.6	
<b>Watt</b> Watt	220 - 240 V · 50 Hz	W	8	16	23	32	40	45	65	80	105	
	110 - 120 V · 60 Hz					35	-	48	68	85		
<b>Ampere</b> Ampere	220 - 240 V · 50 Hz	A	0,06	0,14	0,17	0,30	0,30	0,21	0,34	0,40	0,60	
	110 - 120 V · 60 Hz		0,12	0,25	0,43	0,65	-	0,43	0,70	0,85	0,95	
<b>Longueur câble</b> Longitud del cable		m							10,0			
		ft							20,0			



**3** YEAR  
**GUARANTEE**  
 ANS DE GARANTIE  
 JAHRE GARANTIE

**ENERGY SAVING**



Designed  
 Produced  
 in Italy

																						
	Waterbell		Waterlily		Single Daisy		Double Daisy		Large Waterbell		Large Waterlily		Daisy Small 3 Stages		Daisy Super 3 Stages		Petunia		Iris		Foam Jet	
Syncra Pond	Ø cm	H cm	Ø cm	H cm	Ø cm	H cm	Ø cm	H cm	Ø cm	H cm	Ø cm	H cm	Ø cm	H cm	Ø cm	H cm	Ø cm	H cm	Ø cm	H cm	Ø cm	H cm
0.5	25	20	15	25	45	77	40	65														
1.0	40	25	25	35	75	110	65	95														
1.5									50	40	25	45	50	120			45	30	25	35	-	25
2.0									55	30	20	30	55	120	70	100	55	30	50	60	-	40
2.5									65	35	30	40			100	120	65	35	60	70	-	45
3.0									70	40	60	65			110	140	70	40	115	100	-	60
3.5									45	30	35	40			100	130	45	30	125	115	-	95
4.0									60	35	50	55			140	220	60	35	165	155	-	110
5.0									80	40	60	65			150	230	80	40	180	180	-	115

Les données en gris clair sont des jeux d'eau en option. · Números en gris claro: agua opcional juega jet

**WEB**











YouTube

**LOOK AT**

Trois étapes de filtration.  
 Triple acción filtrante.



**FOCUS ON**

-  SUBMERGED
-  KOI FRIENDLY
-  SILENT
-  SELF CLEANING IMPELLER
-  COOLER RUNNING
-  TOOL-FREE
-  JETS & FLOW ADJUSTER INCLUDED
-  FOAM INCLUDED
-  HOSE FITTINGS INCLUDED

**SyncraPond 0.5 · 1.0 · 1.5**  
 185 x 120 x h 200 mm  
 7.3 x 4.7 x h 7.9"

**SyncraPond 2.0 · 2.5 · 3.0**  
 240 x 135 x h 175 mm  
 9.4 x 5.3 x h 6.9"

**SyncraPond 3.5 · 4.0 · 5.0**  
 240 x 180 x h 200 mm  
 9.4 x 7.1 x h 7.9"

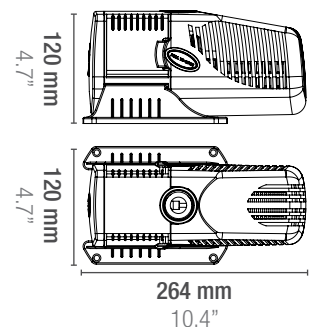
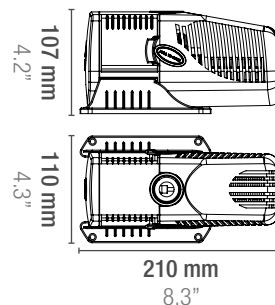
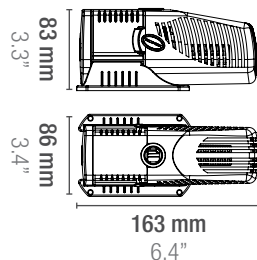
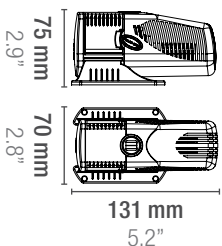

SyncraPond 0.5 · 1.0

SyncraPond 1.5

SyncraPond 2.0 · 2.5 · 3.0

SyncraPond 3.5 · 4.0 · 5.0



# Aqua 3

Les AQUA3 sont des pompes d'hautes performances conçues pour travailler même en conditions difficiles. Le moteur de la pompe est inséré dans un corps filtrant qui favorise le passage de l'eau tout en empêchant aux solides d'être aspirés, sans besoin d'une mousse de protection et en demandant un entretien minimal. AQUA3 convient pour systèmes de filtration, cascades, bassins avec poissons et fontaines.

Las bombas AQUA3 han sido diseñadas con un fuerte cuerpo filtrante en forma de cáscara que gracias a la superficie aspirante de 2mm, no necesita esponjas y alarga los tiempos de mantenimiento de la bomba, lentificando el atascado. Son ideales para crear juegos de agua, cascadas, y garantizar agua cristalina en el lago ornamental.

## CARACTÉRISTIQUES PRINCIPALES

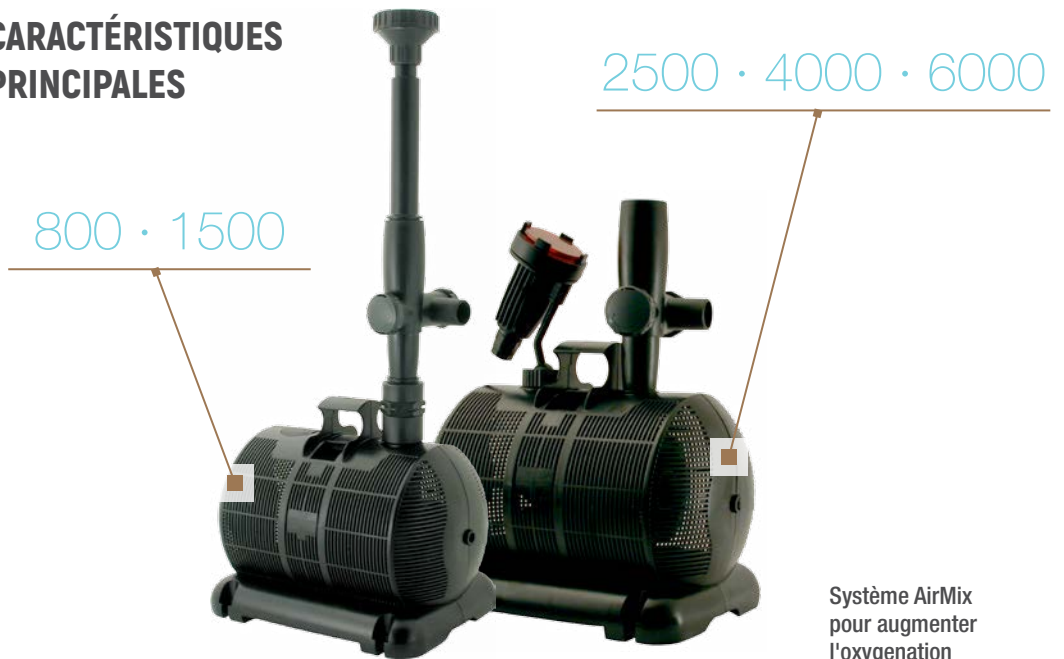

**Jusqu'à 4 jets d'eau inclus selon le modèle (Mod. 800).**

Incluye chorros de fuente, elevador telescópico y ajustador de flujo (Mod. 800).



**T-valve qui permet un double réglage facile du flux d'eau (Mod. 1500 · 2500 · 4000 · 5800).**

Juegos de agua y ajustador de doble flujo incluido (Mod.1500 · 2500 · 4000 · 5800).



**Grand corps filtrant pour entretien simplifié sans éponge.**

Diseño superior, sistema anti-obstrucción y carcasa sin esponja con superficie de succión de 2 mm.



**Système AirMix pour augmenter l'oxygénation (sauf Mod. 800).**

Sistema Air Mix para aumentar la oxigenación y mejorar la calidad del agua (Mod.800 excluido).

**Base de support large et stable.**

Base de soporte amplia y estable.



## APPLICATIONS APLICACIONES



Aqua 3			800	1500	2500	4000	6000
<b>Débit maximum</b> Tasa de flujo máxima	220 - 240 V · 50 Hz	l/h	750	1450	2500	3850	5800
	110 - 120 V · 60 Hz	US gph	198	383	660	1018	1500
<b>H max</b> H max	220 - 240 V · 50 Hz	m	1,4	2,0	2,9	3,0	3,8
	110 - 120 V · 60 Hz	ft	4.7	6.5	9.5	10.0	12.0
<b>Watt</b> Watt	220 - 240 V · 50 Hz	W	12,5	16,5	42	50	90
	110 - 120 V · 60 Hz		11.5	30	33	44	141
<b>Ampere</b> Ampere	220 - 240 V · 50 Hz	A	0,11	0,09	0,32	0,45	0,80
	110 - 120 V · 60 Hz		0.19	0.55	0.55	0.75	2.97
<b>Longueur câble</b> Longitud del cable		m	10,0				
		ft	20,0				





**3 YEAR**  
**GUARANTEE**  
ANS DE GARANTIE  
JAHRE GARANTIE

**ENERGY**  
**SAVING**



Designed  
Produced  
in Italy

	Ø cm	H cm	Ø cm	H cm	Ø cm	H cm	Ø cm	H cm	Ø cm	H cm	Ø cm	H cm	Ø cm	H cm	Ø cm	H cm	Ø cm	H cm	Ø cm	H cm	Ø cm	H cm
<b>Aqua 3</b>																						
800	30	20	15	30	70	94	60	90														
1500									45	35	35	55	80	130			50	30	50	70	20	50
2500									70	40	50	60			100	150	80	40	100	100	20	70
4000									70	40	60	65			110	170	80	40	130	130	20	80
6000									90	40	75	80			140	200	90	40	140	160	20	100

Les données en gris clair sont des jeux d'eau en option. · Números en gris claro: agua opcional juega jet

### AIR MIX SYSTEM

	800	1500	2500	4000	6000
1,0 m	-	-	80 l/h	100 l/h	150 l/h
0,6 m	-	30 l/h	120 l/h	150 l/h	200 l/h
0,4 m	-	40 l/h	150 l/h	190 l/h	240 l/h

**AIR MIX PERFORMANCE**

C'est un système unique qui favorise l'oxygénation du bassin, ce qui se traduit par une meilleure qualité de l'eau.  
 Il suffit de connecter le tuyau fourni avec à la pompe et positionner le deuxième bout hors de l'eau: la pompe va aspirer l'air et mélanger des petites bulles à l'eau.  
 Es una aplicación única que favorece la oxigenación del estanque y que se traduce en una mejor filtración.  
 Se obtiene conectando un tubo de silicona a la precámara de la bomba: el aire se canaliza y se mezcla con agua a través de la bomba.

### LOOK AT

Support pour connexion d'un spot HALLEY LED ou NATHUR LED directement sur la pompe (sauf Mod. 800).

Soporte para conectar HALLEY LED o NATHUR LED a la bomba (Mod. 800 excluido).



### FOCUS ON

SUBMERGED

KOI FRIENDLY

SILENT

SELF CLEANING IMPELLER

TOOL-FREE

HOSE FITTINGS INCLUDED

JETS & FLOW ADJUSTER INCLUDED

AIR MIX

FOAM FREE



**Aqua 3**  
274 x 184 x h 247 mm  
10.8 x 7.2 x h 9.7"

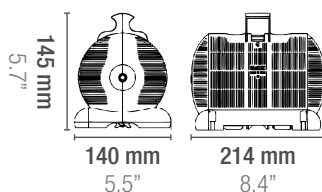

Aqua3 800 · 1500

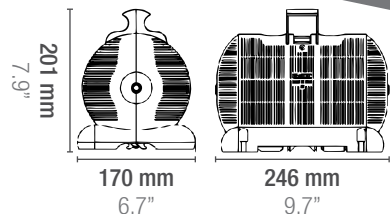

Aqua3 2500 · 4000 · 6000



# Ecopond

Les filtres ECOPOND conviennent dans les situations où on demande un filtre efficace et puissant. Ces filtres maintiennent l'équilibre biologique dans l'environnement aquatique, et leur jets d'eau donnent un coup d'originalité au bassin. ECOPOND doit sa popularité aussi à la facilité d'installation et d'entretien, en plus son large volume filtrant trappe la saleté de l'eau en aidant à la maintenir propre, ainsi que en permettant une plus longue durée de vie de la pompe. Tous modèles sont fournis avec plusieurs jets d'eau.

Los filtros ECOPOND están particularmente indicados cuando es necesario un filtro eficiente y potente. Estos filtros mantienen el ambiente acuático biológicamente balanceado y los juegos de agua en dotación, pueden ser utilizados para dar un toque más al lago. La amplia superficie filtrante captura las impurezas manteniendo un agua más limpia y asegurando una vida más larga a la bomba. Los filtros ECOPOND son generalmente escogidos por la facilidad de instalación y el simple mantenimiento.

## CARACTÉRISTIQUES PRINCIPALES



**Surface de préfiltre extra large. Grille filtrante d'aspiration.**  
Superficie del prefiltro extra grande.  
Rejilla de succión.



**Filtration biologique (mousse intérieure 15 ppi) et mécanique (mousse périmétrale 25 ppi).**  
Filtración biológica (15 ppi de esponja interna) y filtración mecánica (25 ppi de esponja perimetral).



**Tuyau télescopique et jeux d'eau inclus.**  
Incluye tubo telescópico ajustable y juegos de agua.



## APPLICATIONS APLICACIONES



Ecopond		1	2	3	4	
<b>Débit maximum</b> Tasa de flujo máxima	220 - 240 V · 50 Hz	l/h	700	1350	2400	2700
	110 - 120 V · 60 Hz	US gph	185	357	568	714
<b>H max</b> H max	220 - 240 V · 50 Hz	m	1,2	1,8	2,4	3,0
	110 - 120 V · 60 Hz	ft	4.0	6.0	6.5	9.9
<b>Watt</b> Watt	220 - 240 V · 50 Hz	W	10	23	40	45
	110 - 120 V · 60 Hz		8.3		35	48
<b>Ampere</b> Ampere	220 - 240 V · 50 Hz	A	0,07	0,17	0,30	0,21
	110 - 120 V · 60 Hz		0.13	0.43	0.65	0.43
<b>Longueur câble</b> Longitud del cable		m	10,0			
		ft	20.0			



**3** YEAR  
**GUARANTEE**  
 ANS DE GARANTIE  
 JAHRE GARANTIE

**ENERGY SAVING**

Designed  
 Produced  
 in Italy

	Waterbell	Waterlily	Single Daisy	Double Daisy	Large Waterbell	Large Waterlily	Daisy Small 3 Stages	Daisy Super 3 Stages	Petunia	Iris	Foam Jet					
Ecopond	Ø cm	H cm	Ø cm	H cm	Ø cm	H cm	Ø cm	H cm	Ø cm	H cm	Ø cm	H cm	Ø cm	H cm	Ø cm	H cm
1	30	20	15	20	70	94										
2															15	30
3-4															25	50

Les données en gris clair sont des jeux d'eau en option.  
 Números en gris claro: agua opcional juega jet

### LOOK AT

Equipant technologie SYNCRA. Entretien rapide.  
 Equipado con tecnología SYNCRA. Mango práctico para una fácil extracción del estanque.



### FOCUS ON



**Ecopond**  
 240 x 240 x h 260 mm  
 9.4 x 9.4 x h 10.2"

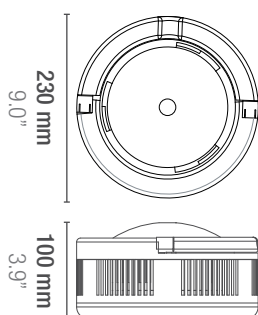

Ecopond 1 - 2

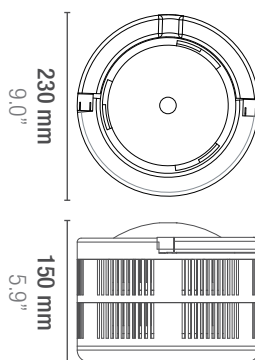

Ecopond 3

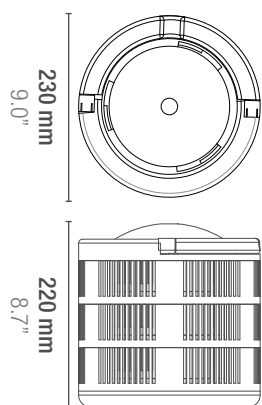

Ecopond 4





# Ecomax

Ce filtre modulaire est une excellente unité biologique et mécanique. Les deux niveaux de mousses à surface élevée fournissent une surface pour la colonisation des bactéries essentielles pour la qualité de l'eau et empêchent les débris de colmater la pompe. La grande poignée est une commodité pour un désaccouplement rapide lors de l'entretien ordinaire. La conception modulaire offre des nombreuses options par rapport au volume de filtration et le couplage avec une grande variété de pompes. La mousse blanche intérieure peut être remplacée par des bio-balles ou des bagues céramiques.

Los filtros ECOMAX, modulares desarrollan excelentes acciones biológicas y mecánicas. La esponja interna blanca suministra una vasta superficie a las colonias bacterianas destinadas a la purificación del agua. El mango es cómodo para un agarre rápido durante el mantenimiento regular. El diseño modular suministra la posibilidad de combinar más cestas e incrementar la capacidad filtrante. La esponja blanca interna puede ser sustituida con bio balls o material cerámico. Pueden ser utilizados con bombas hasta 6000 l/h según las necesidades. La bomba no está incluida.

## CARACTÉRISTIQUES PRINCIPALES



**Pompe non incluse.**  
Bomba no incluida.

**Surface de préfiltre extra large.**  
**Grille filtrante d'aspiration.**  
Superficie del prefiltro extra grande.  
Rejilla de succión.



**Filtration biologique (mousse intérieure 15 ppi) et mécanique (mousse périmétrale 25 ppi).**  
Filtración biológica (15 ppi de esponja interna) y filtración mecánica (25 ppi de esponja perimetral).

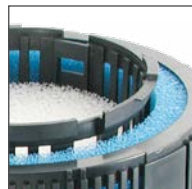

**1 mètre de tube ondulé inclus.**  
1 metro de tubo corrugado incluido.



## APPLICATIONS APLICACIONES





## POMPES RECOMMANDÉES BOMBAS RECOMENDADAS

Ces données sont collectées à l'aide d'un tube vertical sans restriction.  
Diverses configurations hydrauliques peuvent affecter le débit de la pompe.  
Estos datos se recopilan utilizando un tubo vertical sin restricciones.  
Diversas configuraciones hidráulicas pueden afectar la velocidad de flujo de la bomba.

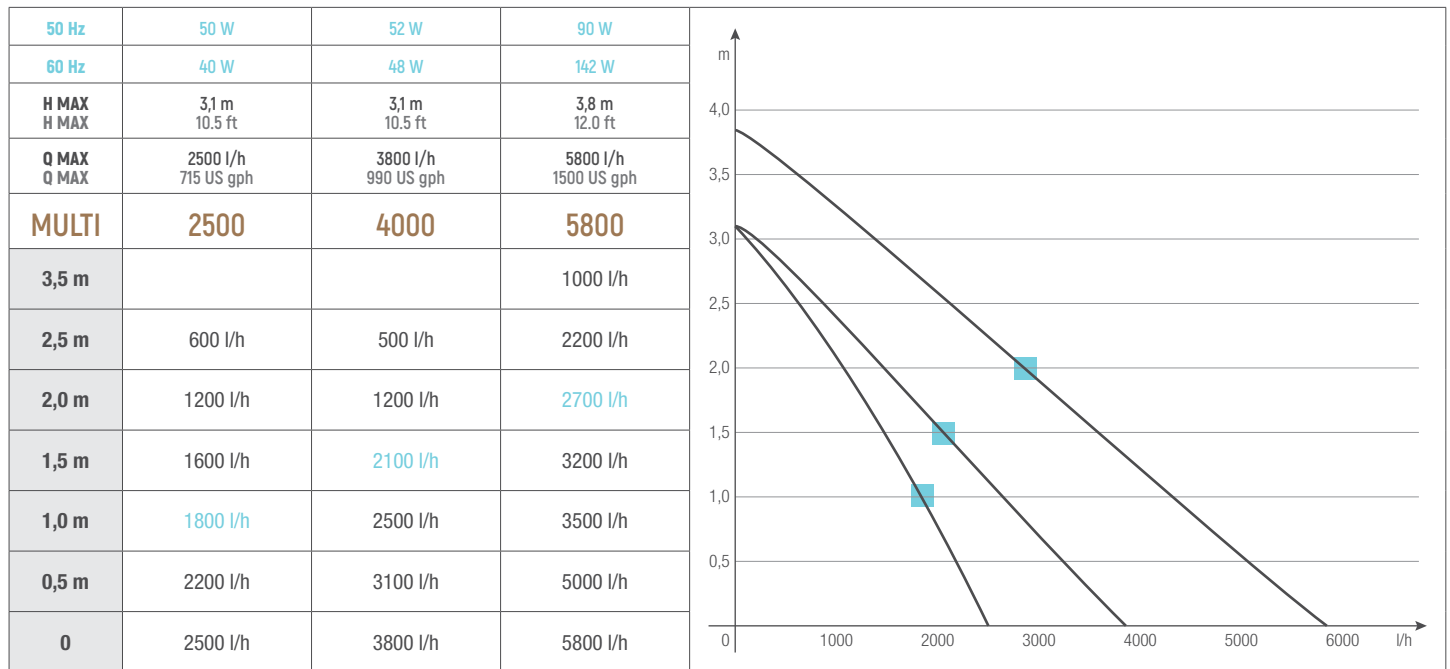

Pump not included.  
Powered by SICCE Pumpen (nicht eingeschlossen).

### LOOK AT

Recommandé en combinaison avec les pompes de la gamme MULTI.  
Préfiltre modulaire qui permet d'en augmenter le volume filtrant selon les besoins de l'utilisateur en rajoutant d'autres modules supplémentaires.  
Recomendado en combinación con las bombas de la línea MULTI. Filtro modular que permite aumentar la filtración con la adición de unidades individuales: aumentar el volumen del filtro dará como resultado un agua más clara y cristalina.



### FOCUS ON

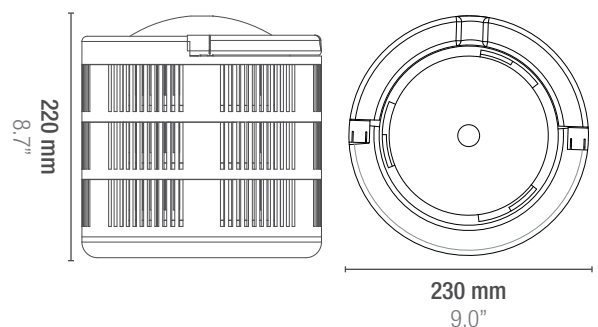
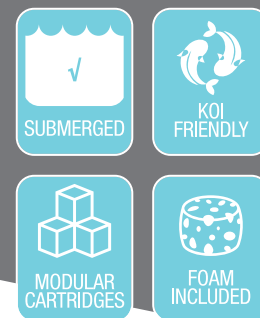



# EKO Power

La gamme EKO POWER est conçue pour les applications dans étangs d'agrément et bassins à carpes koï où l'on demande une pompe puissante et qui puisse traiter les solides en suspension ainsi que les déchets organiques. Ces pompes sont dotées d'une vaste surface filtrante et d'un puissant moteur à haute efficacité (d'où le nom EKO POWER), ce qui le rend optimales pour alimenter un filtre extérieur ou un écumeur de surface, ou pour créer une cascade. EkoPower peut traiter solides jusqu'à 12 mm de dimension sans risque de colmatage.

La línea EKO POWER ha sido diseñada para aplicaciones en lagos ornamentales donde se necesita una bomba potente y eficiente capaz de filtrar partículas gruesas y detritus, manteniendo el agua limpia y oxigenada.

## CARACTÉRISTIQUES PRINCIPALES



10.0 · 12.0 · 14.0

**Pas besoin de préfiltres ou mousses.**

**Coque pratique et robuste contenant une pompe SICCE à haute performance et efficacité énergétique.**

Sin necesidad de prefiltros o esponjas.

Estuche práctico y resistente con bombas Sicce de alto rendimiento en el interior.



**Deuxième aspiration pour connexion à d'autres appareils, par exemple écumeurs de surface.**

Segunda entrada del agua para el ajuste complementario.



**On conseille l'utilisation d' EKO POWER combiné aux filtres à pression GREEN RESET (sauf Mod. GR 25 car la pompe serait surdimensionnée pour la capacité du filtre).**

El uso de EKO POWER se sugiere en combinación con los filtros de presión GREEN RESET (Mod 2 no incluido).



**Grille avec 3 différentes mesures de filtration: partie supérieure 12 mm, côtés 7 mm, partie inférieure 5 mm.**

Rejilla con 3 medidas de filtración diferentes, parte superior de 12 mm, lados de 7 mm, parte inferior de 5 mm.



12 mm



7 mm

5 mm

## APPLICATIONS APLICACIONES







**3** YEAR  
**GUARANTEE**  
 ANS DE GARANTIE  
 JAHRE GARANTIE

**ENERGY SAVING**



Designed  
 Produced  
 in Italy

## COURBES TECHNIQUES CURVAS TÉCNICAS

Ces données sont collectées à l'aide d'un tube vertical sans restriction.  
 Diverses configurations hydrauliques peuvent affecter le débit de la pompe.  
 Estos datos se recopilan utilizando un tubo vertical sin restricciones.  
 Diversas configuraciones hidráulicas pueden afectar la velocidad de flujo de la bomba.

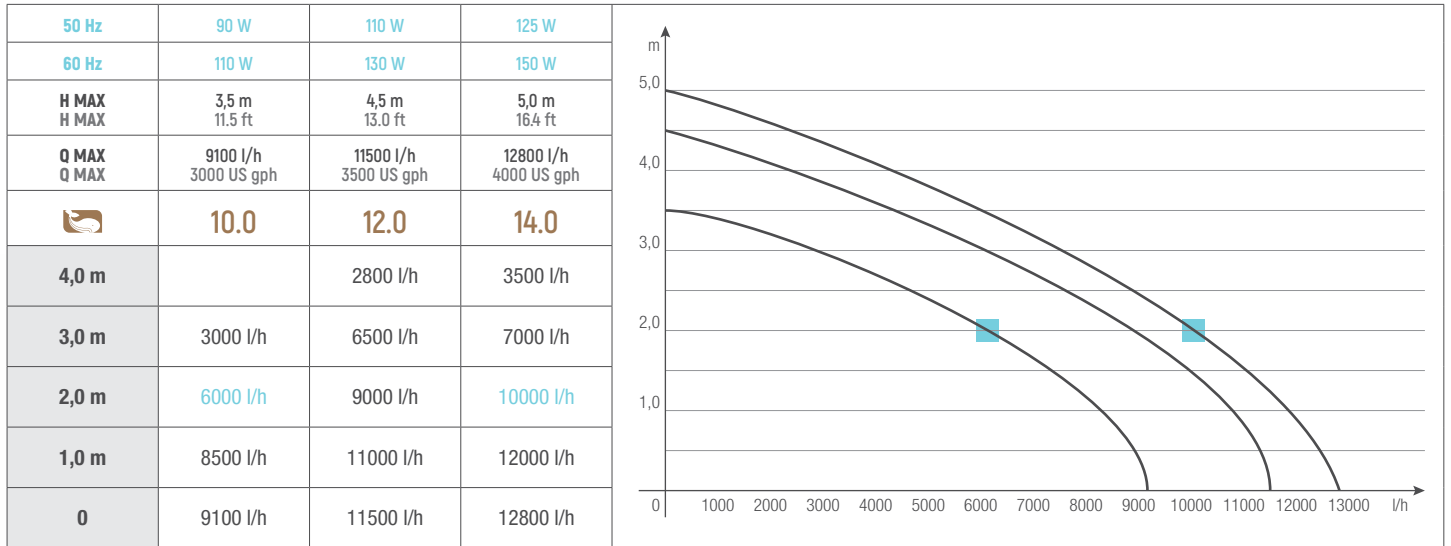

### WEB



YouTube

### LOOK AT

Débit réglable en tournant le raccord d'aspiration. Le système de protection thermique empêche le surchauffe et garantit un fonctionnement optimisé 24h/24.  
 Regulación de flujo girando el anillo colector. El sistema de protección térmica reduce el sobrecalentamiento y garantiza un funcionamiento perfecto 24h/24.



### FOCUS ON



**EKO Power**  
 375 x 185 x h 269 mm  
 14.8 x 7.3 x h 10.6"

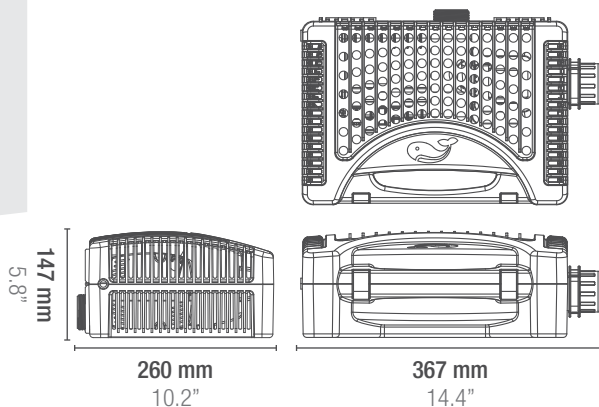

Eko Power

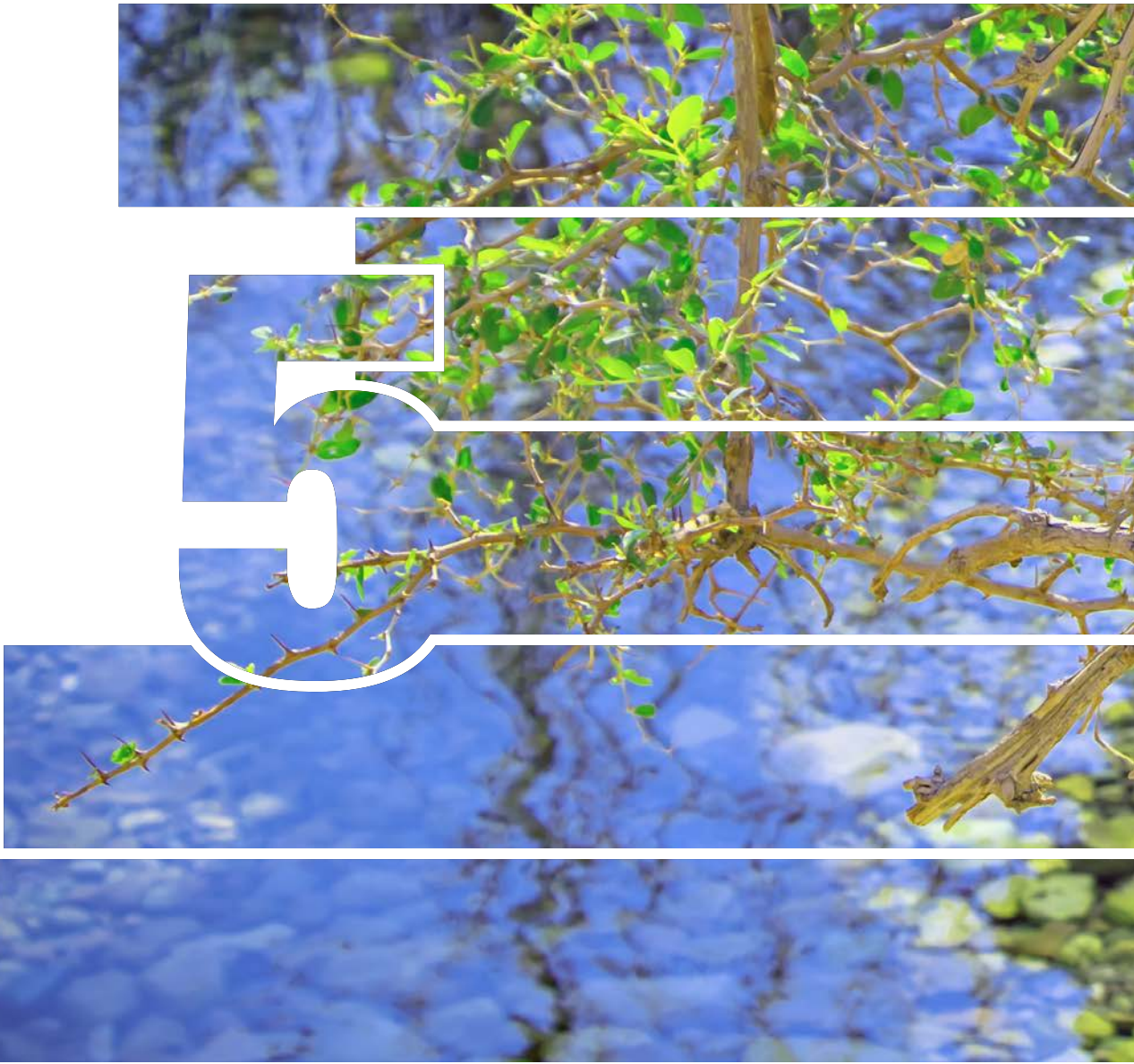



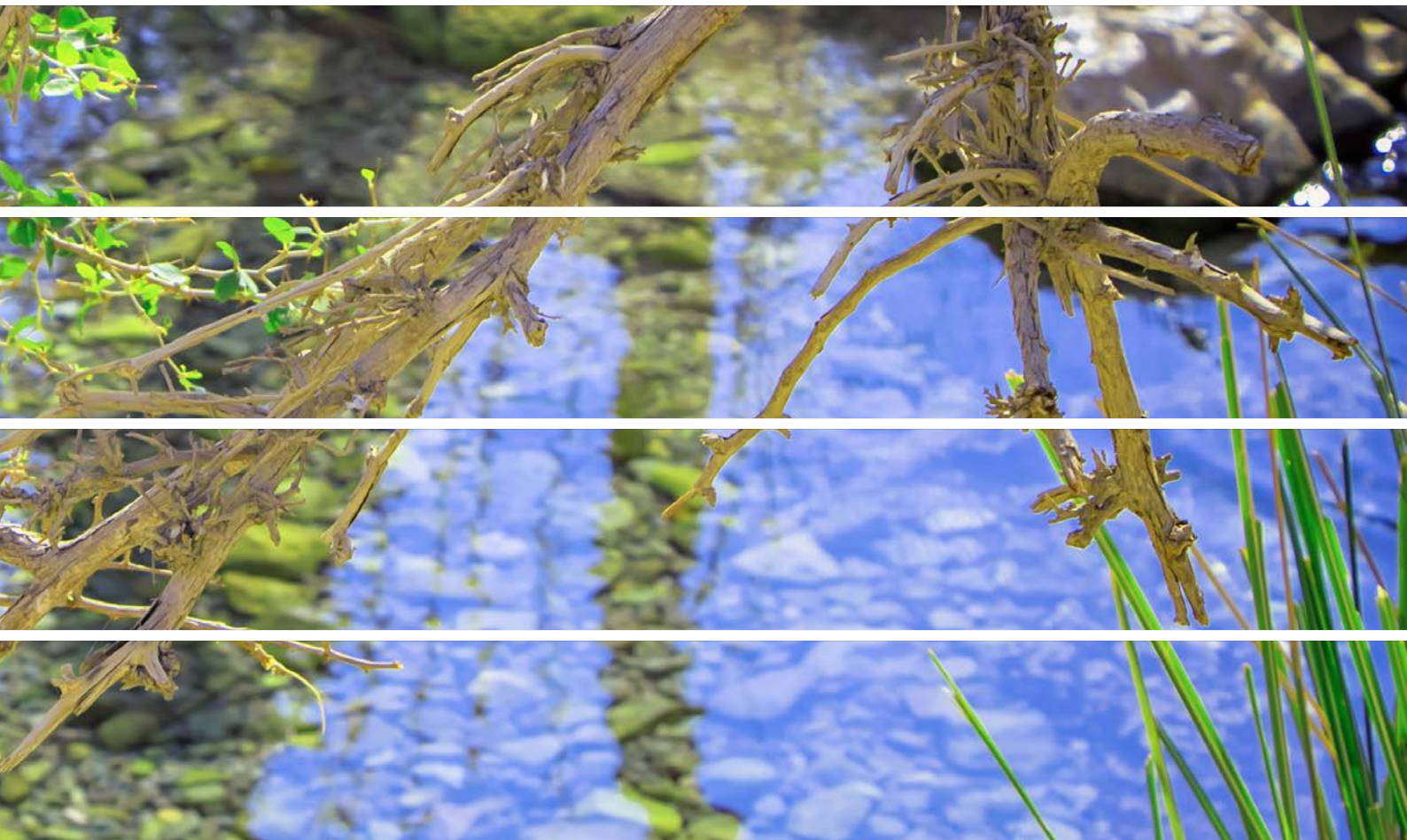

## POMPES POUR DRENAGE ET EAUX SALES BOMBAS PARA DESAGUE Y AGUAS SUCIAS

Les pompes pour utilisation en présence de solides sont le meilleur choix pour les bassins peu profonds, les espaces restreints et toute application où des petits solides et des débris nécessitent d'être traité. Couplée avec un filtre à nettoyage rapide, ils offrent une solution fiable et à maintenance réduite pour la filtration du bassin. **Avec deux gammes (UTILITY et MASTER DW), nous proposons des solutions multiples pour les bassin d'agrément, les applications domestiques et le drainage.** Ces pompes sont durables et fiables, grâce au système de recirculation de l'eau qui permette une utilisation en continue.

Las bombas para manejo de sólidos son la elección mejor para los estanques poco profundos, zonas con espacios reducidos y cualquier aplicación donde puede que pequeños sólidos y detritos tienen que ser tratados. Emperejadas con un filtro de retro-lavado automático, ofrecen una filtración para los estanques fiable y de bajo mantenimiento. **Con las dos gamas (Utility y Master DW) ofrecemos múltiples soluciones adecuadas para los estanques ,aplicaciones domésticas y de drenaje.** Esas bombas son duraderas y fiables con agua refrigerada para permitir un uso continuo.



# Ultrazero

► UTILITY & SOLID HANDLING PUMPS ► Ultra Zero

La ULTRAZERO est conçu pour traiter l'eau trouble sans grande quantité de débris. Il s'agit d'une pompe polyvalente qui permet de résoudre toutes sortes de petits problèmes de bricolage dans lesquels l'eau doit être éliminée ou déplacée. Elle est principalement destinée à un usage domestique et elle est idéale pour les changements d'eau ou le pompage d'eau dans les aquariums, les réservoirs d'eau potable ou de récupération de l'eau pluviale, les récipients de mélange d'eau salée, les piscines et leur couvertures, les pièces sous-sol etc. Aucun outil n'est nécessaire pour l'installer ou pour l'entretien.

La bomba ULTRA ZERO es una bomba multifunción de uso doméstico, ideal para cambios de agua, casos de emergencia en los cuales se necesita la remoción de agua, para la recogida de agua fluvial de usar para la irrigación de plantas y jardines, para cisternas de agua, contenedores para mezclar agua salada, piscinas y sus coperturas, drenaje de semienterrados y mucho más. No es necesario ningún tipo de herramienta para instalarla o para el mantenimiento ordinario.

## CARACTÉRISTIQUES PRINCIPALES



Ultrazero

## APPLICATIONS APLICACIONES



**Complètement submersible. Poignée facilement accessible.**

Completamente sumergible. Manilla fácilmente accesible.



**En degrés pour aspirer jusqu'à 2 mm d'eau.**

En grados para chupar hasta 2 mm de agua.

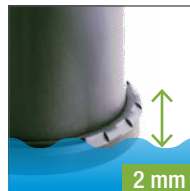

**Sortie filetée adaptable à tout tuyau de jardinage.**

Adaptador para desagotar que puede conectarse a cualquier tubo para jardinería.



**Corps thermoplastique contre rouille et corrosion.**

**Base amovible pour un nettoyage facile.**

Cubierta termoplástica contra el óxido y la corrosión. Base desmontable para una limpieza fácil.





## COURBES TECHNIQUES CURVAS TÉCNICAS

Ces données sont collectées à l'aide d'un tube vertical sans restriction.  
Diverses configurations hydrauliques peuvent affecter le débit de la pompe.  
Estos datos se recopilan utilizando un tubo vertical sin restricciones.  
Diversas configuraciones hidráulicas pueden afectar la velocidad de flujo de la bomba.

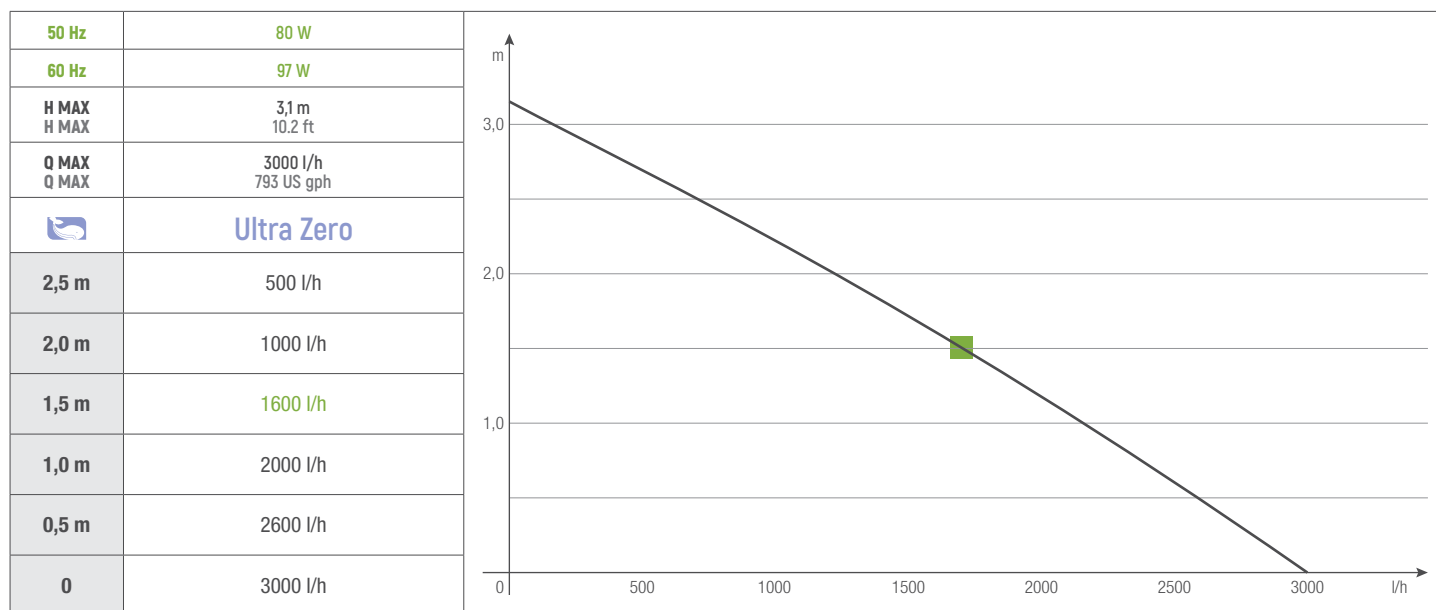

### WEB



YouTube

### LOOK AT

La ULTRAZERO est une pompe compacte avec des caractéristiques qui la rendent optimale aussi pour l'application dans les systèmes hydroponiques: elle aspire l'eau jusqu'à 2mm du sol et peut traiter les solides jusqu'à 1mm de dimension, une particularité très importante dans les systèmes hydroponiques à cause des engrais ou autre substances présentes dans le réservoir. Le rotor avec axe en céramique est optimal pour travailler des liquides agressifs.

ULTRAZERO presenta características óptimas también para aplicaciones hidropónicas: se puede utilizar para eliminar el agua hasta 2 mm del suelo y puede aspirar y procesar sólidos con un tamaño de 1 mm; una característica muy importante en los sistemas hidropónicos debido a los fertilizantes y otras sustancias potencialmente presentes en el tanque. El rotor con eje cerámico es adecuado para la recirculación de sustancias agresivas.



### FOCUS ON



**Ultra Zero**  
150 x 180 x h 210 mm  
5.9 x 7.1 x h 8.3"

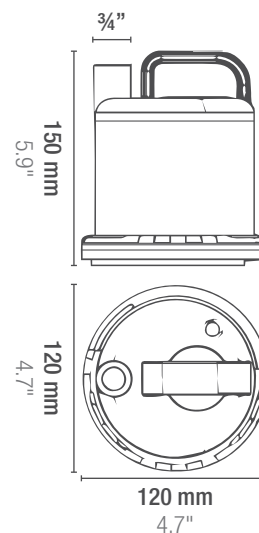

**Ultrazero**

# Master DW

► UTILITY & SOLID HANDLING PUMPS ► Master DW

Les pompes MASTER DW sont conçues pour l'application en eau sale et peuvent être utilisées en bassins de moyennes et grandes dimensions. Parfaites pour drainage, créer cascades ou en combinaison avec filtres extérieurs pour bassins. Au contraire de pompes dans le marché qui lui rassemblent, qui peuvent fonctionner seulement pour des petits périodes, les MASTER DW peuvent fonctionner de façon continue.

Las bombas MASTER DW han sido diseñadas para el uso en aguas sucias o para lagos de medianas - grandes dimensiones. Son ideales para la creación de cascadas o para ser combinadas a filtros externos. A diferencia de bombas de drenaje con un diseño similar, las bombas MASTER DW pueden funcionar continuamente.

## CARACTÉRISTIQUES PRINCIPALES



### 4000

**Grille de double filtration. Système anti-colmatage "auto-nettoyante".**

Rejilla de doble filtración. Impulsor de doble rotación del sistema anti-obstrucción "limpieza automática".

**Poignée facilement accessible.**

Manilla fácilmente accesible.



### 5500

**Grille de double filtration. Poignée facilement accessible.**

Rejilla de doble filtración. Manilla fácilmente accesible.

**Système anti-colmatage "auto-nettoyante".**

Impulsor de doble rotación del sistema anti-obstrucción "limpieza automática".

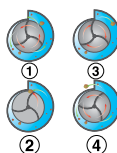

### 8000e

**Grille de double filtration. Système anti-colmatage "auto-nettoyante". Poignée facilement accessible.**

Rejilla de doble filtración. Impulsor de doble rotación del sistema anti-obstrucción "limpieza automática". Manilla fácilmente accesible.

**Aspiration par-dessous pour de bas niveaux d'eau.** Aspiration desde abajo para niveles de agua bajos.



### 10500e

**Eteignement automatique en cas de manque d'eau. Carte électronique de contrôle de la direction de rotation de la turbine.**

Desconexión automática en caso de funcionamiento en seco.

Motor síncrono controlado eléctricamente con rotor unidireccional.



## APPLICATIONS APLICACIONES

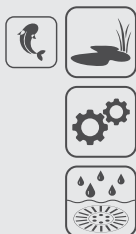



## COURBES TECHNIQUES CURVAS TÉCNICAS

Ces données sont collectées à l'aide d'un tube vertical sans restriction.  
Diverses configurations hydrauliques peuvent affecter le débit de la pompe.  
Estos datos se recopilan utilizando un tubo vertical sin restricciones.  
Diversas configuraciones hidráulicas pueden afectar la velocidad de flujo de la bomba.

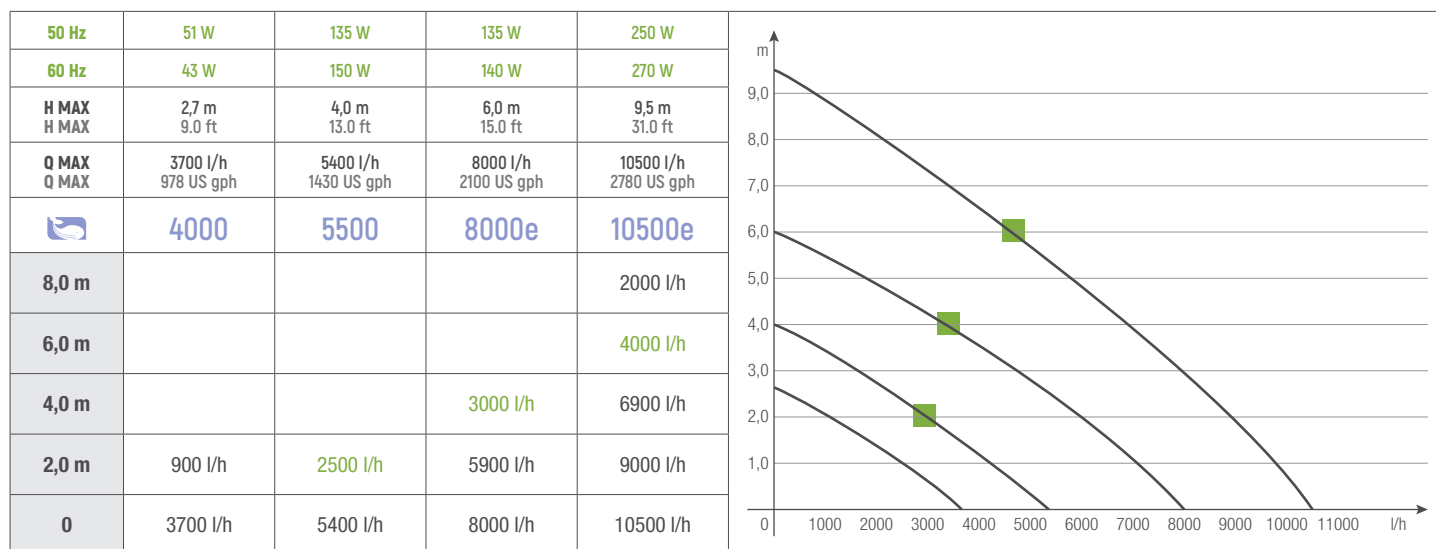

### LOOK AT

Eteignement automatique en cas de surchauffe du moteur.  
Peuvent être utilisées en combinaison avec les filtres GREEN RESET.  
Desconexión automática en caso de sobrecalentamiento. Sugerimos el uso de bombas MASTER DW en combinación con los filtros presurizados GREEN RESET.



### FOCUS ON



**Master DW**  
274 x 252 x h 184 mm  
10.8 x 9.9 x h 7.2"

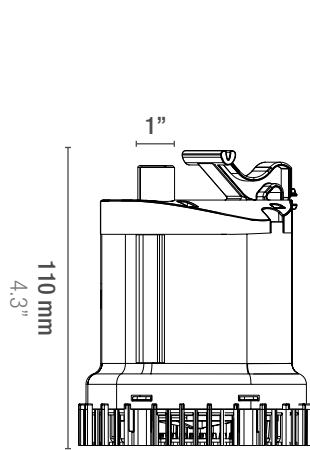

**Master DW 4000**

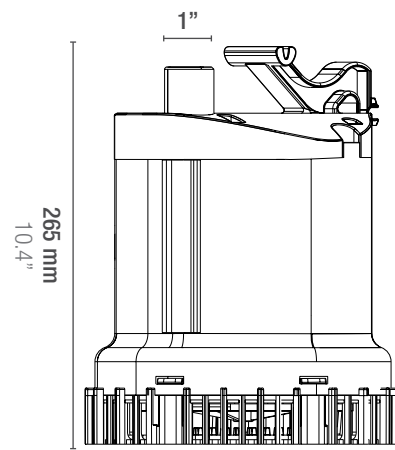

**Master DW 5500 · 8000 · 10500 e**

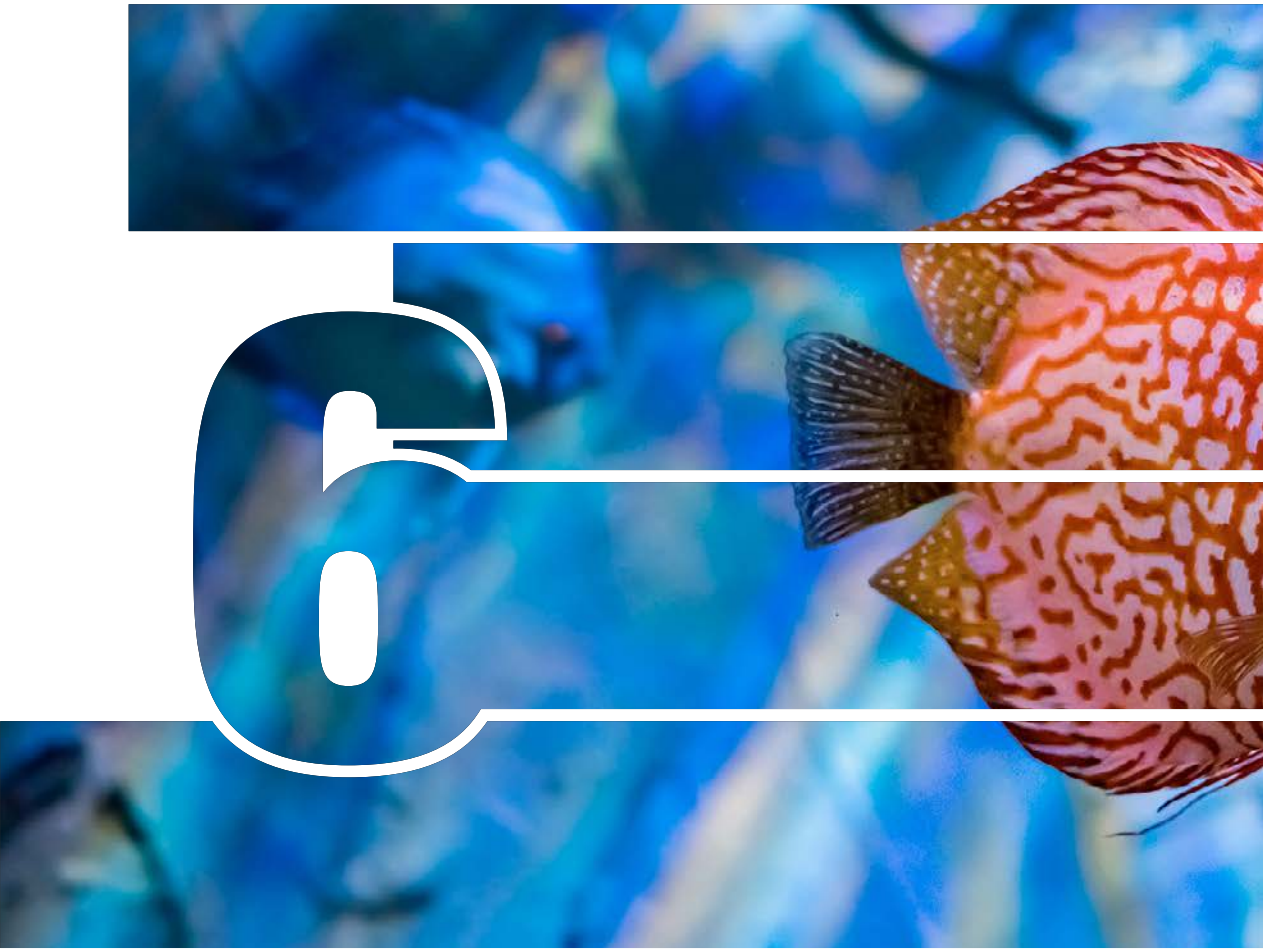



## FILTRES & MASSES DE FILTRATION

### FILTROS Y FILTERMEDIA

La filtration est le système qui maintient le bon état de l'aquarium ou du bassin : on héberge des bactéries pour éliminer biologiquement l'ammoniac et, en même temps, on élimine les déchets et les solides suspendus dans l'eau avec des moyens chimiques et mécaniques. La gamme de filtres SICCE couvre tout volume entre un nano-aquarium de 10 L et un bassin de 30000 L.

**Tous les filtres sont fournis complets de masses de filtration pour garantir une eau propre et saine.**

La depuración es el sistema de sustentación de la vida del acuario o del estanque. La gama de filtros de Sicce cubre desde los nano acuarios de 10 L hasta los estanques de 30000 L.

**Todos los filtros llegan con los medio de filtro para garantizar una agua clara y saludable.**





# NanoMicron · Micron

NANO MICRON et MICRON sont des filtres intérieurs pour aquariums de débutants et bacs à tortues. Ils sont dotés d'un précis réglage qui permet d'adapter le débit au volume du bac. Ce filtres sont fournis avec des puissantes ventouses pour installation verticale et masses de filtration, remplaçables à la choix de l'utilisateur avec les nombreuses cartouches en option conçues pour des traitements de l'eau spécifiques.

Los filtros MICRON y NANO MICRON son filtros para pequeños acuarios y tortugueros. Están dotados de un sistema de control del flujo de agua que permite regular el filtrado en base al volumen de agua en el acuario, de ventosas resistentes que permiten la aplicación dentro de la cuba e incluyen materiales para la filtración mecánica y biológica. Están previstos además cartuchos de recambio intercambiables para diversos tratamientos del agua.

## CARACTÉRISTIQUES PRINCIPALES



NanoMicron

Micron

**Réglage de débit à 4 vitesses.**  
Regulación de caudal.



**Masses de filtration fournies avec.**  
Materiales filtrantes.

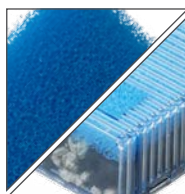

**Dimensions compactes.**  
Tamaño compacto.  
**Aspiration par-dessous pour de bas niveaux d'eau.**  
Aspiración desde abajo para niveles de agua bajos.

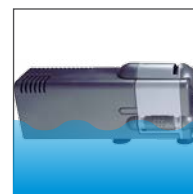

## APPLICATIONS APLICACIONES





## CARACTERISTIQUES TECHNIQUES DATOS TÉCNICOS

			NanoMicron	Micron
Débit maximum Tasa de flujo máxima	220 - 240 V · 50 Hz	l/h	200	300
	110 - 120 V · 60 Hz	US gph	52.2	65
Watt Watt	220 - 240 V · 50 Hz	W	4	5
	110 - 120 V · 60 Hz		4.5	5.9
Capacité du réservoir Capacidad del tanque		▶▶▶▶	5 - 15 L	10 - 20 L
		▶▶▶▶	1.3 - 3.9 US gal	2.5 - 5.3 US gal
		▶▶▶▶	15 - 25 L	20 - 40 L
		▶▶▶▶	3.9 - 6.6 US gal	5.3 - 10.5 US gal
		▶▶▶▶	25 - 40 L	40 - 60 L
		▶▶▶▶	6.6 - 10.5 US gal	10.5 - 15.8 US gal
		▶▶▶▶	40 - 50 L	60 - 75 L
		▶▶▶▶	10.5 - 13.2 US gal	15.8 - 20.0 US gal

## MASSES DE FILTRATION · MATERIALES FILTRANTES



**Foams**  
Filtration mécanique: mousses.  
Filtración mecánica: esponjas.



**Bio-TRIX**  
Filtration biologique: Bio-Trix  
pyramides en céramique.  
Filtración biológica: Bio-Trix.



**HyperCarbo Fast**  
Filtration chimique: HyperCarbo  
Fast, rend l'eau cristalline et enlève  
odeurs et tannins.  
Filtración química: Hypercarbo Fast  
mantiene el agua limpia y limpia.



**ZeroPhos**  
ZeroPhos, supprime les phosphates  
en excès en 48 heures.  
ZeroPhos libre de fosfatos que alcanza el  
equilibrio correcto en 48 h.



**Micron**  
125 x 70 x h 150 mm  
4.9 x 2.8 x h 5.9"

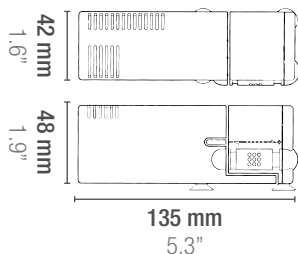

Nanomicron · Micron

### LOOK AT

Possibilité d'installation en  
vertical ou en horizontal.  
Se puede colocar tanto  
horizontal como verticalmente.



### FOCUS ON



SUBMERGED



FRESH



TURTLES  
FRIENDLY



COMPACT



TOOL-FREE



SILENT



FILTER MEDIA  
INCLUDED

# Shark ADV

▷ FILTERS & FILTER MEDIA ▷ INTERNAL ▷ Shark ADV

SHARK ADV est une ligne de filtres intérieurs dotés d'un exclusif système breveté à modules filtrants aimantés (MCS System). Le système modulaire avec cartouches interchangeables donne la possibilité d'augmenter le volume filtrant et garantit une polyvalence maximale pour application dans les aquariums d'eau douce et de mer.

Línea de filtros interiores con diseño exclusivo, flexibles, compactos, con superficie amplia y capacidad filtrante. El sistema modular con cartuchos intercambiables garantiza la máxima versatilidad para aplicaciones en acuarios de agua dulce y marinos.

## CARACTÉRISTIQUES PRINCIPALES



**Corps de filtre transparent pour contrôler l'état de saleté des masses (320 cm<sup>3</sup>).**

Cuerpo de filtro transparente para un control más fácil del nivel de obstrucción de las esponjas.

**Cartouche modulaire de 210 cm<sup>3</sup> pour extra filtration (chimique, biologique).**

210 cm<sup>3</sup> de cartuchos modulares para una filtración adicional (químico y biológico).

**Système d'accrochage aimanté.**

Revolucionario sistema de enganche de los cartuchos de filtro (MCS).

**Système d'aération Venturi incorporé.**

Sistema de ventilación regulable incorporado.

**Mousses séparées interchangeables.**  
Esponjas separadas intercambiables.

**Réglage du débit par la grille inférieure.**  
**Grille d'aspiration à dimension réglable pour empêcher l'entrée de petits animaux.**

Colocación orientable de amplio radio. Succión ajustable para evitar que los peces pequeños ingresen al filtro.

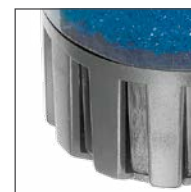

## APPLICATIONS APLICACIONES





**CARACTERISTIQUES TECHNIQUES  
DATOS TÉCNICOS**

			400	600	800
Débit maximum Tasa de flujo máxima	220 - 240 V · 50 Hz	l/h	400	600	800
	110 - 120 V · 60 Hz	US gph	106	158	211
Watt Watt	220 - 240 V · 50 Hz	W	6,5	8,2	8,6
	110 - 120 V · 60 Hz		7	8	10
Longueur câble Longitud del cable			1,5		
			6.0		
Capacité du réservoir Capacidad del tanque			60 - 130	100 - 180	130 - 200
			16 - 34.5	26 - 47	34.5 - 52

**MASSES DE FILTRATION · MATERIALES FILTRANTES**



**WEB LOOK AT FOCUS ON**



YouTube

Réacteur à lit fluidisé: SHARK ADV 800 peut être adapté très simplement à l'utilisation comme réacteur en bac de décante.  
REACTOR DE FLUIDO: SHARK ADV 800 se puede transformar en un filtro de lecho fluidizado mediante simples ajustes.



Convoyeur d'écoulement pour une sortie d'eau dirigée.  
Transportador de flujo para una salida de agua dirigida.

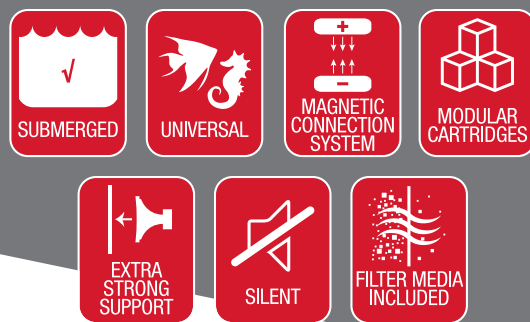
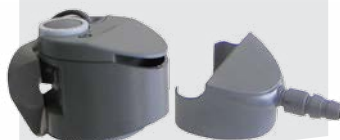

**Shark ADV 400 - 600**  
120 x 73 x h 240 mm  
4.7 x 2.9 x h 9.4"



**Shark ADV 800**  
120 x 73 x h 300 mm  
4.7 x 2.97 x h 11.8"

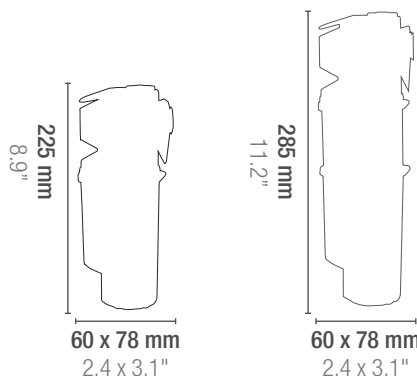

Shark ADV 400 - 600

Shark ADV 800

# Space EKO

▷ FILTERS & FILTER MEDIA ▷ EXTERNAL ▷ Space EKO

SPACE EKO sont des filtres externes idéaux pour les aquariums d'eau douce. Un système d'amorçage simple et unique, un grand volume de filtre et un fonctionnement silencieux font de cette gamme un excellent choix pour les débutants. Les filtres SPACE EKO sont équipés de tous tuyaux et raccords nécessaires, de masses de filtration, d'un système de déconnexion rapide pour faciliter l'entretien du filtre, de paniers modulaires et de robustes clips de fermeture.

SPACE EKO son filtros externos ideales para acuarios de agua dulce. Un sistema de inicio simple y único, un gran volumen de filtro y un funcionamiento silencioso hacen de esta gama una excelente opción para los novatos. Los filtros SPACE EKO se completan con todas las mangueras y accesorios necesarios, soportes de filtrado, un sistema de desconexión rápida para facilitar la extracción y el mantenimiento del filtro, cestas multicapa y clips de cierre robustos.

## CARACTÉRISTIQUES PRINCIPALES



### Design pratique et fonctionnel.

Diseño práctico y funcional.

**Système d'amorçage breveté: pas besoin de déplacer le filtre dans le cabinet pour le demarrer.**

Nuevo sistema autocebante: no es necesario mover el filtro ni arrastrarse debajo del tanque hacia el gabinete para cebar el filtro.

### Filtre silencieux et à faible consommation énergétique.

Bajo consumo y filtro silencioso.

**Système de déconnexion rapide des tuyaux: le corps du filtre peut facilement être déconnecté par la vanne qui ferme les raccords d'entrée et de sortie.**

Sistema de desconexión rápida: el cuerpo del filtro puede desconectarse simplemente cerrando las válvulas en las mangueras de entrada y salida.

**Il peut être utilisé avec aquariums aux formes différentes, jusqu'à 300 litres de volume.**

Se puede usar con diferentes formas de acuarios de hasta 300 litros.

**Contrôle du débit par le manchon du raccord de sortie de l'eau.**

Control del flujo de agua a través del botón del kit de tubería de entrega.

### Paniers de filtration modulaires.

**Entretien facile des paniers grâce aux pratiques poignées.**

Cestas de filtro modulares. Fácil extracción de las cestas gracias a las prácticas asas.

## APPLICATIONS APLICACIONES





## CARACTERISTIQUES TECHNIQUES DATOS TÉCNICOS

Space EKO			100	200	300
<b>Débit maximum</b> Tasa de flujo máxima	220 - 240 V · 50 Hz	l/h	550	700	900
	110 - 120 V · 60 Hz	US gph	145	190	240
<b>H max</b> H max	220 - 240 V · 50 Hz	m	0,8	1,0	1,5
	110 - 120 V · 60 Hz	ft	2.6	3.3	5.0
<b>Watt</b> Watt	220 - 240 V · 50 Hz	W	5	6	14
	110 - 120 V · 60 Hz		5	6	14
<b>Volume du réservoir</b> Volumen del recipiente		L	4,0	5,4	5,4
		US gal	1.0	1.4	1.4
<b>Volume de filtre</b> Volumen del filtro		L	2,0	3,0	3,0
		US gal	0.5	0.8	0.8
<b>Capacité du réservoir</b> Capacidad del tanque		L	< 100	< 200	< 300
		US gal	< 30	< 50	< 80
<b>Paniers</b> Cestas		pcs.	2	3	3
<b> Tubes</b> Tubos		m (Ø mm)	2,0 (Ø 12 - 16)	3,0 (Ø 16 - 22)	3,0 (Ø 16 - 22)
		ft (Ø inch)	6.5 (Ø ½")	9.8 (Ø ½")	9.8 (Ø ½")
<b>Longueur câble</b> Longitud del cable		m		1,5	
		ft		6.0	

### WEB



YouTube

### LOOK AT

Masse de filtration incluses.  
Tuyaux transparents pour en contrôler le colmatage.  
Materiales filtrantes incluidos.  
Tubos transparentes para una mayor visibilidad de obstrucción de tuberías.



### FOCUS ON



**Space EKO 200 · 300**  
280 x 210 x h 420 mm  
11.0 x 8.3 x h 16.5"



**Space EKO 100**  
240 x 190 x h 318 mm  
9.4 x 7.5 x h 12.5"

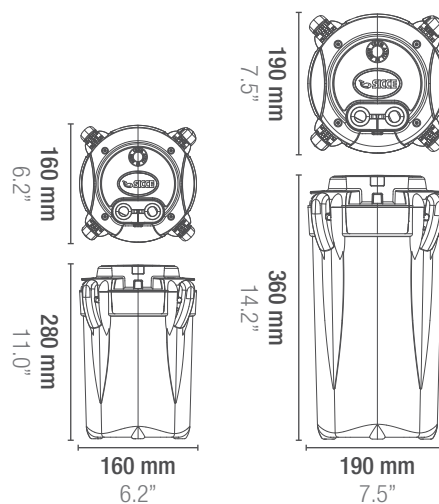

Space Eko 100

Space Eko 200 - 300



# Whale

▷ FILTERS & FILTER MEDIA ▷ EXTERNAL ▷ Whale

Les filtres externes WHALE se distinguent par leur design raffiné et leurs finitions. Ils sont particulièrement adaptés aux environnements modernes, où même le goût esthétique devient une exigence clé dans le choix du produit. Filtration silencieuse et efficace, faible consommation d'énergie et solutions techniques conçues pour faciliter l'utilisation et la maintenance caractérisent cette gamme de filtres, qui se compose de quatre modèles adaptés pour l'utilisation dans les aquariums de toute taille.

Los filtros externos WHALE se distinguen por el diseño y acabados refinados. Son particularmente aptos para ambientes modernos donde incluso el gusto estético se convierte en un requisito clave en la selección del producto. Silencio, eficiente filtración, bajos consumos energéticos y soluciones técnicas estudiadas para favorecer un fácil uso y mantenimiento, caracterizan esta línea de filtros compuesta por 4 modelos para uso en acuarios de pequeñas, medianas y grandes dimensiones.

## CARACTÉRISTIQUES PRINCIPALES

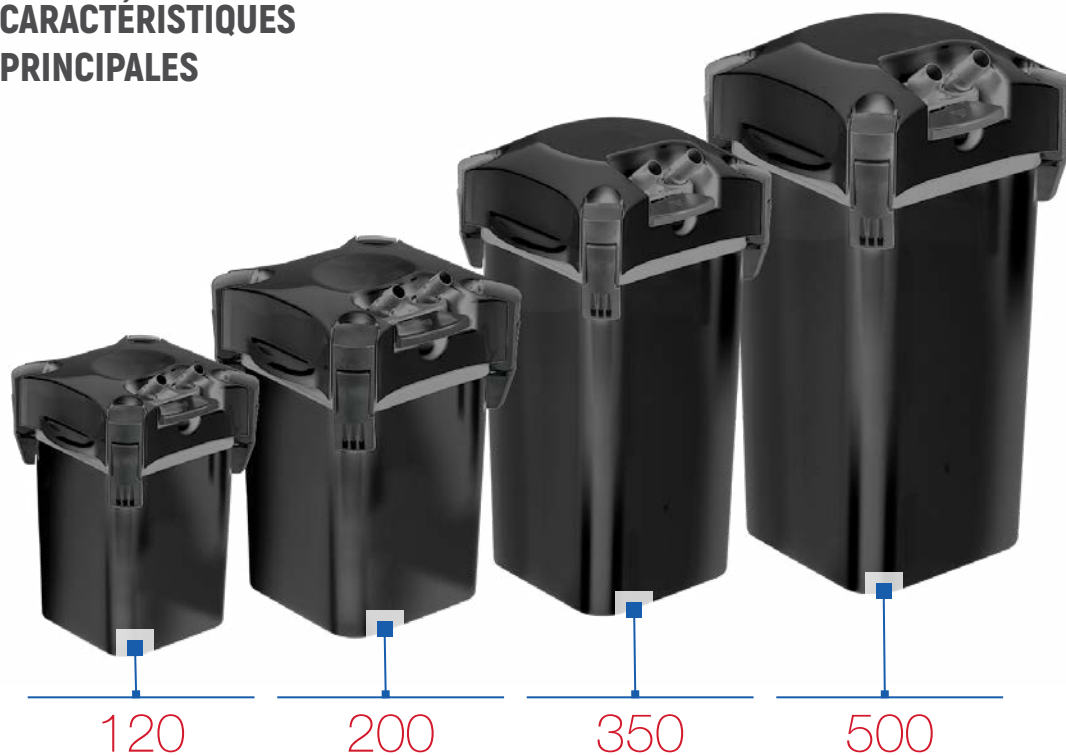

**Système d'amorçage breveté: pas besoin de déplacer le filtre dans le cabinet pour le demarrer.**

Nuevo sistema autocebante: no es necesario mover el filtro ni arrastrarse debajo del tanque hacia el gabinete para cebar el filtro.



**Système de déconnexion rapide des tuyaux: le corps du filtre peut facilement être déconnecté par la vanne qui ferme les raccords d'entrée et de sortie.**

Sistema de desconexión rápida: el cuerpo del filtro puede desconectarse simplemente cerrando las válvulas en las mangueras de entrada y salida.



**Paniers flottants pour faciliter la sortie des matériaux filtrants en cas d'entretien.**

Cestas flotantes para quitar fácilmente los materiales de filtro.



**Robustes crochets de fermeture.**

Ganchos de cierre robustos.



## APPLICATIONS APLICACIONES





## CARACTERISTIQUES TECHNIQUES DATOS TÉCNICOS

Whale			120	200	350	500
<b>Débit maximum</b> Tasa de flujo máxima	220 - 240 V · 50 Hz	l/h	540	700	1100	1300
	110 - 120 V · 60 Hz	US gph	140	190	330	390
<b>H max</b> H max	220 - 240 V · 50 Hz	m	1,0	1,4	2,0	2,2
	110 - 120 V · 60 Hz	ft	3.3	4.6	6.6	7.2
<b>Watt</b> Watt	220 - 240 V · 50 Hz	W	5	6	16	18
	110 - 120 V · 60 Hz		5	6	16	18
<b>Volume du réservoir</b> Volumen del recipiente		L	3,0	4,0	6,6	8,5
		US gal	0.8	1.0	1.7	2.2
<b>Volume de filtre</b> Volumen del filtro		L	1,5	2,2	5,2	7,0
		US gal	0.4	0.6	1.5	2.0
<b>Capacité du réservoir</b> Capacidad del tanque		L	40 - 120	100 - 200	180 - 350	300 - 500
		US gal	10 - 30	25 - 50	50 - 90	80 - 135
<b>Paniers</b> Cestas		pcs.	2	3	3	4
<b> Tubes</b> Tubos		m (Ø mm)	2,0 (Ø 12 - 16)	2,0 (Ø 12 - 16)	3,0 (Ø 16 - 22)	3,0 (Ø 16 - 22)
		ft (Ø inch)	6.5 (Ø ½")	6.5 (Ø ½")	9.8 (Ø ½")	9.8 (Ø ½")
<b>Longueur câble</b> Longitud del cable		m	1,5			
		ft	6.0			

### WEB



YouTube

### LOOK AT

Masses de filtration incluses!  
Tuyaux gris qui contrastent la croissance des algues en empêchant l'exposition à la lumière.  
**DISPONIBLE AUSSI EN COULEUR BLANC (pour grandes quantités).**  
Fácil y listo para usar: completo con accesorios y materiales filtrantes.  
Tubos grises que evitan el crecimiento de algas debido a la exposición a la luz.  
**DISPONIBLE TAMBIÉN EN COLOR BLANCO con cantidad mínima de pedido.**



### FOCUS ON



**Whale 120 · 200**  
230 x 185 x h 280 mm  
9.0 x 7.3 x h 11.0"



**Whale 350 - 500**  
280 x 210 x h 415 mm  
11.0 x 8.3 x h 16.3"

**Corps de filtre: h 217 mm**  
Cuerpo del filtro: h 8.5"

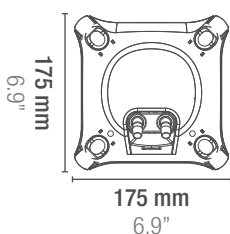

**Whale 120**

**Corps de filtre: h 263 mm**  
Cuerpo del filtro: h 10.3"

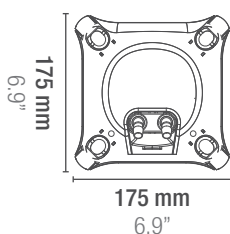

**Whale 200**

**Corps de filtre: h 336 mm**  
Cuerpo del filtro: h 13.2"

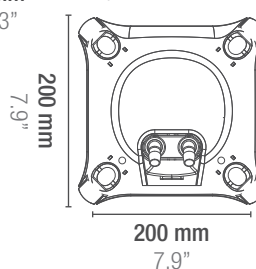

**Whale 350**

**Corps de filtre: h 407 mm**  
Cuerpo del filtro: h 16.0"

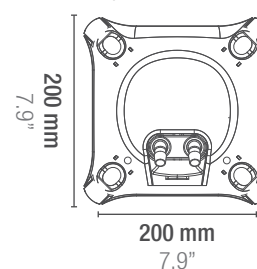

**Whale 500**

# Filter Media

► FILTERS & FILTER MEDIA ► Filter Media



## HYPERCARBO FAST

3 x 100 g

Charbon actif pour filtres. Universel: pour eau douce et eau de mer. Effet ultra-rapide.

Carbón activado para filtros. Universal: para acuarios marinos y de agua dulce. Acción Ultra-Rápida.

Trois poches mono-doses prêtes à l'emploi. Emballage qui en maintient les caractéristiques pendant le stockage. Tres cargas individuales rápidas y fáciles de usar. Empaquetado siempre-fresco que proporciona una larga conservación.

Les composés organiques en décomposition libèrent des substances qui sont nocives dans le système fermé d'un aquarium. Ces substances incluent les pigments, les protéines, les phénols et les lignines. L'accumulation de particules dans l'aquarium peut agir comme source régulière de ces éléments. HYPERCARBO FAST est utilisé pour enlever les substances dissoutes et les particules en suspension pour conserver la propreté de l'aquarium et maintenir la santé de ses habitants. HYPERCARBO FAST agit de deux façons. Une action absorbante ultra-rapide qui fonctionne de façon électrostatique en abattant les molécules dissoutes ; une action mécanique qui capture les particules en suspension dans sa structure poreuse.

Descomponen materia orgánica eliminando sustancias que son dañinas en el sistema cerrado de un acuario. Estas sustancias incluyen pigmentos, proteínas, fenoles y ligninas. Las particulares materias acumuladas en el acuario pueden actuar como una fuente constante de estos materiales. HYPERCARBO FAST se usa para eliminar ambas sustancias disueltas y las finas partículas de materia, para ayudar en el mantenimiento de un acuario limpio y de la salud de sus habitantes. Es esencial para eliminar los metales pesados. HYPERCARBO FAST actúa de dos formas. La Acción Ultra-rápida en la absorción trabaja atrayendo las moléculas adsueltas electrostáticamente; La acción mecánica captura las partículas suspendidas en su estructura porosa.



## HYPERCARBO COCCO

3 x 100 g

Charbon de noix de coco actif qui emprisonne les substances nocives dissoutes dans ses pores et fournit une grande surface pour les bactéries nitrifiantes. Universel: pour eau douce et eau de mer. Action prolongée dans le temps.

El carbón activado de coco atrapa las sustancias dañinas disueltas en sus poros y proporciona abundante superficie filtrante para las beneficiosas bacterias nitrificantes. Universal: para acuarios marinos y de agua dulce. Acción prolongada en el tiempo.

Deux poches mono-doses prêtes à l'emploi. Emballage qui en maintient les caractéristiques pendant le stockage. Dos dosis individuales fácil y rápido de usar. Empaquetado siempre-fresco que proporciona una larga conservación.

Les composés organiques en décomposition libèrent des substances qui sont nocives dans le système fermé d'un aquarium. Ces substances incluent les pigments, les protéines, les phénols et les lignines. L'accumulation de particules dans l'aquarium peut agir comme source régulière de ces éléments. Utiliser HYPERCARBO COCONUT pour enlever habituellement les substances dissoutes, les métaux lourds et après avoir administrer les médicaments. HYPERCARBO COCONUT a des niveaux de filtration différents, grâce à ses pores de tailles différentes : l'absorption prolongée à travers les pores de plus petite taille emprisonne les substances dissoutes de manière électrostatique ; l'action mécanique capture les particules suspendues dans des pores plus large ; les pores de taille moyenne fournissent une surface d'attache aux bactéries nitrifiantes.

Descomponen materia orgánica eliminando sustancias que son dañinas en el sistema cerrado de un acuario. Estas sustancias incluyen pigmentos, proteínas, fenoles y ligninas. Las particulares materias acumuladas en el acuario pueden actuar como una fuente constante de estos materiales. Usar HYPERCARBO COCONUT para una rutinaria eliminación de sustancias disueltas, metales pesados y después de suministrar medicamentos. HYPERCARBO COCONUT realiza diferentes niveles de filtración, debido a su variado tamaño de porosidad. Realiza una prolongada absorción a través de los poros de menor tamaño que atrapan las sustancias disueltas electrostáticamente. La acción mecánica captura las partículas suspendidas en los poros mayores. Los poros medianos proporcionan superficie de contacto para las beneficiosas bacterias nitrificantes.



## HYPERZEO

1000 ml

Les granules de zéolithes éliminent les composés azotés de l'eau de l'aquarium. Universel: pour eau douce et eau de mer.

Los gránulos de Zeolita eliminan componentes nitrogenados del agua del acuario. Universal: para acuarios marinos y de agua dulce.

Mélange de zéolithes filtrantes pour aquarium. Sac-filet inclus.

Combinación de zeolitas filtrantes para acuarios. Bolsa de red incluida.

La décomposition de la matière organique produit des composés azotés qui sont à leur tour décomposés par la filtration biologique et éliminés de l'aquarium avec les changements d'eau. L'utilisation d' HYPERZEO prolonge l'intervalle de temps entre les changements d'eau en éliminant les principaux polluants avant leur décomposition. L'efficacité d' HYPERZEO varie selon la quantité de composés azotés présents au départ dans l'aquarium et la teneur à laquelle ces substances sont transformées par le filtre biologique. Cette teneur, en revanche, dépend de la densité de population de l'aquarium et de l'efficacité du filtre. Pour ces raisons, nous vous conseillons de tester périodiquement l'eau pour établir le programme idéal de remplacement du produit. HYPERZEO est adapté à tous les aquariums, n'altère pas le pH et est sans soucis pour tout habitant de l'aquarium.

La descomposición de la materia orgánica produce componentes nitrogenados que pueden promover la precipitación biológica y puede ser eliminado del acuario a través de cambios de agua. El uso de HYPERZEO aumenta el intervalo de tiempo entre cambios de agua eliminando la mayor parte de los puojucionantes del agua antes de que precipiten. La efectividad de HYPERZEO varia dependiendo de la cantidad de componentes nitrogenados presentes inicialmente en el acuario y el ratio al cual se producen estas sustancias en el filtro biológico. Este ratio, a su vez, depende de la densidad de población y de la eficiencia del sistema de filtración. Por estas razones, recomendamos testear regularmente el agua para determinar la reposición óptima del producto. HYPERZEO es adecuado para todo tipo de acuarios. No altera el pH y es seguro para todos los habitantes del acuarios.

APPLICATIONS  
APLICACIONES







## AKUACLEAN

1000 ml

Mélange de zéolithe et de résines filtrantes pour aquariums. Enlève l'ammoniac, les phosphates et les silicates de l'eau.  
Combinación de zeolita y resinas filtrantes para acuarios. Elimina amoníaco, fosfatos y silicatos del agua del acuario.

Universel: pour eau douce et eau de mer. Sac-filtre inclus.  
Universal: para acuarios marinos y de agua dulce. Bolsa de red incluida.

La décomposition de la matière organique libère des substances qui peuvent perturber l'équilibre biologique de l'aquarium. En utilisant une masse de filtration qui capture ces substances nocives, vous améliorez la qualité de l'eau de l'aquarium et vous réduisez le besoin de changer l'eau. AKUACLEAN nettoie l'eau, absorbe les polluants principaux et maintient l'eau optimale pour les poissons. L'efficacité d'AKUACLEAN varie selon de la quantité initiale de substances organiques présentes, la densité de population de poissons et de l'efficacité du système de filtration. Pour cette raison, nous vous conseillons de tester régulièrement l'eau pour établir le programme idéal de remplacement du produit. AKUACLEAN est adapté à tous les aquariums, n'altère pas le pH et est sans soucis pour tout habitant de l'aquarium.

La descomposición de la materia orgánica produce sustancias que pueden desregular el equilibrio en la filtración biológica de un acuario. Usando un material filtrante que capture estas sustancias dañinas proporcionamos mejor calidad de agua al acuario y reducimos las necesidades de cambios de agua. AKUACLEAN limpia el agua, absorbe la contaminación principal y mantiene el agua más adecuada para los peces. La efectividad de AKUACLEAN varía, dependiendo de la cantidad inicial de sustancias orgánicas presentes, de la densidad de población de peces, y de la eficiencia del sistema de filtración. Por esta razón, recomendamos testear el agua regularmente para determinar la reposición óptima del producto. AKUACLEAN es adecuado para todo tipo de acuarios. No altera el pH y es seguro para todos los habitantes del acuario.



## AKUACLEAR

1000 ml

Mélange de zéolithe, de charbon de noix de coco et de résines. Enlève l'ammoniac, les phosphates et les silicates de l'eau de l'aquarium.  
Combinación de zeolita, carbón de coco y resinas. Elimina amoníaco, fosfatos y silicatos del agua del acuario.

Universel: pour eau douce et eau de mer. Filet inclus.  
Universal: para acuarios marinos y de agua dulce. Bolsa de red incluida.

La décomposition de la matière organique libère des substances qui peuvent perturber l'équilibre biologique de l'aquarium. En utilisant un média pour filtre qui capture ces substances nocives, vous améliorez la qualité de l'eau de l'aquarium et vous réduisez le besoin de changer l'eau. AKUACLEAR nettoie l'eau, absorbe les polluants principaux et maintient l'eau optimale pour les poissons. L'efficacité d'AKUACLEAR varie selon de la quantité initiale de substances organiques présentes, la densité de population de poissons et de l'efficacité du système de filtration. Pour cette raison, nous vous conseillons de tester régulièrement l'eau pour établir le programme idéal de remplacement du produit. AKUACLEAR est adapté à tous les aquariums, n'altère pas le pH et est sans soucis pour tout habitant de l'aquarium.

La descomposición de la materia orgánica produce sustancias que pueden desregular el equilibrio en la filtración biológica de un acuario. Usando un material filtrante que capture estas sustancias dañinas proporcionamos mejor calidad de agua al acuario y reducimos las necesidades de cambios de agua. AKUACLEAR limpia el agua, absorbe la contaminación principal y mantiene el agua más adecuada para los peces. La efectividad de AKUACLEAR varía, dependiendo de la cantidad inicial de sustancias orgánicas presentes, de la densidad de población de peces, y de la eficiencia del sistema de filtración. Por esta razón, recomendamos testear el agua regularmente para determinar la reposición óptima del producto. AKUACLEAR es adecuado para todo tipo de acuarios. No altera el pH y es seguro para todos los habitantes del acuario.



## ZERONITRA DOLCE

2 x 70 g

Granules pour éliminer les nitrates polluantes. Les billes éliminent les nitrates de l'eau de l'aquarium en 48 heures.  
Eliminador de nitratos en gránulo esférico. Sus partículas eliminan los nitratos del acuario en 48 horas.

Pour eau douce. Deux pratiques poches mono-doses prêtes à l'emploi.  
Para agua dulce. Dos prácticas dosis individuales fáciles de usar.

Les nitrates dérivent de la décomposition des résidus de nourriture, des restes de plantes et des déchets des poissons et ils sont le produit final du cycle de l'azote. Puisque, en général, les plantes absorbent une petite partie de l'azote produit dans l'aquarium, les nitrates peuvent s'accumuler rapidement. Les nitrates en excès favorisent la croissance d'algues qui, en plus d'être inesthétiques, peuvent freiner la croissance des plantes. Les nitrates, en concentration élevée, peuvent ainsi être dangereux pour la santé des poissons de l'aquarium. ZERONITRA élimine les nitrates en 48 heures et continue son action pour les maintenir au niveau minimum. L'efficacité de ZERONITRA dépend de la quantité initiale de nitrates présente dans l'aquarium et de la teneur à laquelle les nouveaux nitrates sont produits par le filtre biologique. Cette teneur dépend de la population de poissons, de la quantité et de la fréquence d'introduction de nourriture et de l'efficacité du filtre. Pour cette raison, nous vous conseillons de tester les nitrates périodiquement pour établir le programme idéal de remplacement du produit. ZERONITRA est adapté à tous les aquariums, n'altère pas le pH et est sans soucis pour tout habitant de l'aquarium, y compris les plantes.

Los nitratos derivados de la descomposición de los restos de comida, restos de plantas y detritus de los peces, son los productos finales del ciclo del nitrógeno. Como las plantas típicamente eliminan sólo una pequeña fracción de los productos del nitrógeno producidos en el acuario, los nitratos pueden acumularse rápidamente. El exceso de nitratos promueven el crecimiento de algas que, además de hacerlo antiestético, puede mermar el crecimiento de las plantas. En altas concentraciones, los nitratos empiezan a ser peligrosos para la salud de los peces del acuario. ZERONITRA elimina los nitratos en 48 horas y se mantiene en funcionamiento para mantenerlos en niveles mínimos. La efectividad de ZERONITRA depende de la cantidad de nitratos inicialmente presentes en el acuario, y al ratio al cual los nuevos nitratos se producen en el filtro biológico. Este ratio depende de la población de peces, ratios de alimentación y eficacia del filtro. Por esta razón, recomendamos testear periódicamente los niveles de nitratos para determinar el programa óptimo de reemplazo del producto. ZERONITRA es adecuado para acuarios de agua dulce. No altera el pH y no es dañino para plantas ni para animales.



## ZEROPHOS DOLCE

2 x 50 g

Résine anti-phosphates pour aquariums d'eau douce. Deux pratiques poches mono-doses prêtes à l'emploi.  
ZEROPHOS peut être utilisé aussi dans l'eau de mer, mais la réduction du niveau initial de phosphate est plus lente.

Resinas anti-fosfatos para acuarios de agua dulce. Dos prácticas dosis individuales fáciles de usar.  
ZEROPHOS puede usarse en acuarios marinos, pero tarda más tiempo en bajar los niveles iniciales de fosfato.

Les billes éliminent le phosphate de l'eau de l'aquarium en 48 heures et continuent leur fonction pour le maintenir au niveau minimum.  
Sus partículas eliminan los fosfatos del acuario en 48 horas, y siguen funcionando para mantener bajos los niveles de fosfatos.

Les phosphates dérivent de la décomposition des résidus de nourriture, des restes de plantes et des déchets des poissons. Le phosphate est nécessaire pour le développement des plantes en petites quantités, mais son excès favorise la prolifération des algues. À part le fait que les algues soient peu attrayantes, elles peuvent freiner la croissance des plantes. ZEROPHOS réduit les phosphates en 48 heures et continue son action pour le maintenir en concentration adéquate pour les plantes. L'efficacité de ZEROPHOS varie selon la quantité de phosphates présente au départ et la teneur à laquelle les nouveaux phosphates sont produits par la décomposition, ce qui dépend à son tour de la densité de population et de l'efficacité du système de filtration. Pour cette raison, nous vous conseillons de contrôler périodiquement la teneur en phosphates pour établir le programme idéal de remplacement du produit. ZEROPHOS est adapté à tous les aquariums, n'altère pas le pH et est sans soucis pour tout habitant de l'aquarium, y compris les plantes. Il réduit aussi la quantité de silicates dissous dans l'eau.

Los fosfatos derivan de la descomposición de los restos de comida, de plantas y de detritus de los peces. En pequeñas cantidades, el fosfato es necesario para el desarrollo de las plantas, pero en exceso promueve la proliferación de algas. A parte de no ser atractivas, las algas pueden esconder el crecimiento de las plantas. ZEROPHOS elimina los fosfatos en 48 horas y mantiene sus niveles en una adecuada concentración para las plantas. La efectividad de ZEROPHOS varía, dependiendo de la cantidad de fosfatos inicialmente presente, y del ratio al cual los nuevos fosfatos se producen por la descomposición. Esto, a su vez, depende de la población, densidad y de la eficiencia del sistema de filtración. Por esta razón, recomendamos testear los niveles de fosfatos periódicamente para determinar el programa óptimo de reemplazo del producto. ZEROPHOS es adecuado para todos los acuarios. No altera el pH y no es dañino para los habitantes del acuario. También reduce la cantidad de silicatos disueltos en el agua.

# Tidal™

Les filtres TIDAL, développés en collaboration avec SEACHEM, sont conçus pour une filtration efficace et complète. Ils sont d'utilisation facile et versatile, en permettant leur emploi en eau douce autant que en eau de mer. Disponibles en 4 modèles, pour aquariums jusqu'à 400 litres, ils sont complets de masses de filtration et doté de plusieurs solutions techniques pour en faciliter l'installation et l'entretien.

Los filtros colgados TIDAL nacen en colaboración con SEACHEM, empresa líder en el sector de los tratamientos para el agua, para suministrar al acuario una filtración completa y de alta calidad. Son fáciles de usar y adaptables a diversas tipologías de acuarios e instalaciones, del acuario tropical al acuario marino. Disponibles en 4 modelos y todos con materiales filtrantes son propuestos con innumerables soluciones técnicas y prácticas para un fácil e inmediato uso.

## CARACTÉRISTIQUES PRINCIPALES

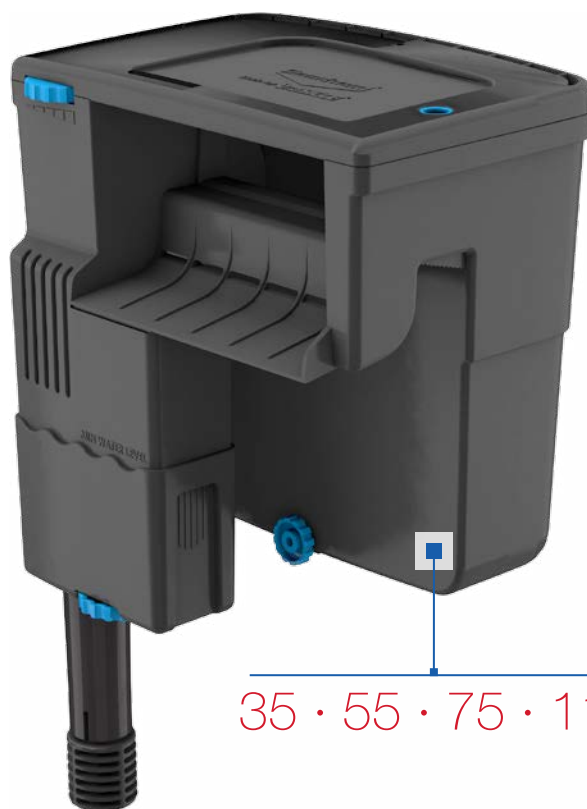

35 · 55 · 75 · 110

**Couvercle réversible qui s'accroche au panier du filtre pour le transporter lors de l'entretien.**

Tapa del filtro reversible para encajar la cesta de filtración durante mantenimiento.



**Dispositif de nivellement précis pour un correct positionnement du filtre.**

Dispositivo de nivelación preciso para ajustar el posicionamiento del filtro.

**Double aspiration réglable.**

Regulación de toma de agua dual.



**Doté d'écumeur de surface.**

Toma mediante skimmer de superficie.

**Réglage de débit pour tout volume d'aquarium.**

Regulación de flujo que permite un uso versátil en entornos acuáticos.

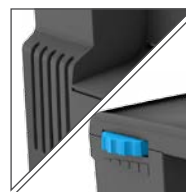

**Pompe auto-amorçante.**  
Bomba autocebante.



**Dispositif d'Alerte Entretien.**

Dispositivo de alerta para mantenimiento..



## APPLICATIONS APLICACIONES





## CARACTERISTIQUES TECHNIQUES DATOS TÉCNICOS

Tidal			35	55	75	110
Débit maximum Tasa de flujo máxima	220 - 240 V · 50 Hz	l/h	500	1000	1500	2000
	110 - 120 V · 60 Hz	US gph	130	250	350	450
Watt Watt	220 - 240 V · 50 Hz	W	5	5	7	10
	110 - 120 V · 60 Hz		6	6	8	12
Volume de filtre Volumen del filtro		L	0,7	1,2	1,9	3,2
		US gal	0.2	0.3	0.5	0.8
Taille de l'aquarium Tamaño del acuario		L	< 130	< 200	< 300	< 400
		US gal	< 35	< 55	< 75	< 110

### LOOK AT

Les paniers filtrants TIDAL ont été conçus pour offrir une capacité maximale et d'innombrables possibilités de combinaison des matériaux filtrants, en fonction de la typologie d'aquarium.  
**MOUSSE · MATRIX · MATRIX CARBON · ZEOLITE.**

Las cestas de filtros TIDAL se han diseñado para ofrecer la máxima capacidad e innumerables combinaciones posibles de materiales filtrantes según el tipo de acuario.

ESPONJAS · MATRIX · MATRIX CARBON · ZEOLITE.



### FOCUS ON



**Tidal 35**  
160 x 137 x h 183 mm  
6.3 x 5.4 x h 7.2"



**Tidal 55**  
215 x 160 x h 245 mm  
8.5 x 6.3 x h 9.6"



**Tidal 75**  
270 x 190 x h 270 mm  
10.6 x 7.5 x h 10.6"



**Tidal 110**  
310 x 200 x h 265 mm  
12.2 x 7.9 x h 10.4"

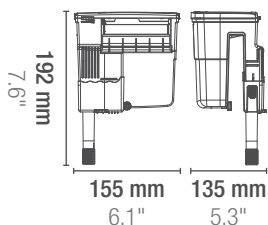

**Tidal 35**

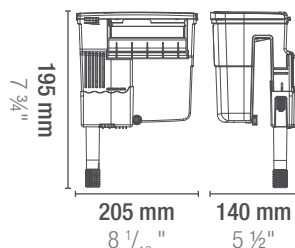

**Tidal 55**

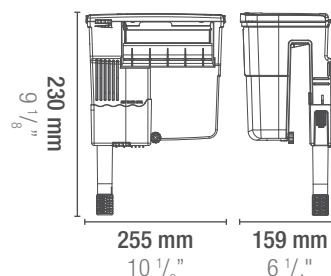

**Tidal 75**

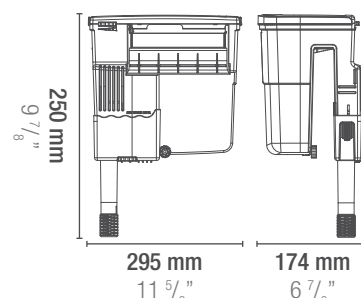

**Tidal 110**



# Green Reset

▶ FILTERS & FILTER MEDIA ▶ PRESSURE-UVC ▶ Green Reset

L'innovante gamme de filtres extérieurs à pression GREEN RESET permet des résultats sans égales dans la filtration du bassin. Tous modèles sont dotés de système de nettoyage breveté Easy Clean, lampe UVC, masses de filtration et raccords. Les quatre modèles disponibles permettent d'adapter la filtration aux besoins spécifiques de chaque bassin.

La innovadora gama de filtros externos a presión GREEN RESET ofrece el máximo en ámbito de filtración de lagos. Todos los modelos están dotados de lámpara UVC, tecnología Easy Clean, material filtrante y empalmes. La línea está compuesta por cuatro modelos diferentes que pueden satisfacer diversas exigencias.

## CARACTÉRISTIQUES PRINCIPALES



Les meilleurs résultats sont atteints en combinant les filtres GREEN RESET avec le correspondant modèle conseillé de pompe MASTER DW ou EKOPOWER.

El rendimiento y la eficacia de los filtros GREEN RESET están garantizados cuando se utilizan en combinación con MASTER DW y EKO POWER o bombas de alta calidad. **Stérilisateur UV intégré, pour empêcher la croissance des algues unicellulaires en suspension, en garantissant une eau cristalline.**

Lámpara UV incorporada para eliminar y reducir las algas unicelulares en suspensión que proporcionan agua clara y cristalina.

Quatre modèles conçus pour installation domestiques ainsi que professionnelles.

Quatro modelos diseñados para la instalación doméstica y profesional. **Pression de sortie élevée, idéale pour créer des cascades sans besoin d'une deuxième pompe.**

Alta presión de salida, ideal para crear cascadas.

**Voyant lumineux de la lampe UV.** Luz indicadora de la lámpara UV.

**Système BREVETÉ de nettoyage du filtre, sans besoin d'ouvrir le filtre pour l'entretien ordinaire: en seulement trois étapes, on peut nettoyer complètement les éponges sans effort.** Innovador y PATENTE sistema de limpieza de filtros, en solo 3 pasos puede limpiar completamente las esponjas, sin la necesidad de quitar o abrir el filtro.

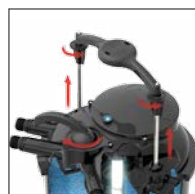

## APPLICATIONS APLICACIONES





## CARACTERISTIQUES TECHNIQUES DATOS TÉCNICOS

Green Reset		25	40	60	100
Dimensions des étangs Dimensiones del estanque	L	8000	18000	20000	30000
	US gal	2113	4755	5283	7925
Volume de filtre · Volumen del filtro	L	25	40	60	100
	US gal	6.6	10.6	15.8	26.4
Lampe UVC · Lámpara UVC	W	10	20	2 x 20	2 x 25
Pompe recommandée · Bomba recomendada		Master DW 4000	Master DW 5500	Eko Power 12.0	Eko Power 14.0
Pression maximale · Presión máxima	bar	0,4			
	PSI	5.8			
Filtre éponges · Esponjas	L	2 pcs (9,3)	4 pcs (18,6)	3 pcs (27,0)	5 pcs (45,0)
	US gal	2 pcs (4,9)	4 pcs (2,4)		
Bio balls · Bio balls	L	120 pcs (2,0)			
	US gal	120 pcs (0,5)			
Inlet & Outlet · Inlet & Outlet	mm	40 · 32 · 25		50 · 38 · 32	
	inch	1.6 · 1.2 · 1.0		1.9 · 1.5 · 1.2	
Dimensions du filtre · Dimensiones del filtro	mm	Ø 380 x 460	Ø 380 x 670	Ø 502 x 583	Ø 502 x 783
	inch	Ø 14.9 x 18.1	Ø 14.9 x 26.3	Ø 19.7 x 22.9	Ø 19.7 x 30.8
Pond à l'ombre avec une faible quantité de poisson Estanque a la sombra con poca cantidad de peces		8000 L · 2113 US gal Optimum flow rate: 4000 l/h · 1056 US gph	18000 L · 4755 US gal Optimum flow rate: 9000 l/h · 2377 US gph	20000 L · 5283 US gal Optimum flow rate: 10000 l/h · 2642 US gph	30000 L · 7925 US gal Optimum flow rate: 15000 l/h · 3965 US gph
		4000 L · 1056 US gal Optimum flow rate: 2000 l/h · 528 US gph	9000 L · 2377 US gal Optimum flow rate: 4500 l/h · 1188 US gph	10000 L · 2642 US gal Optimum flow rate: 5000 l/h · 1321 US gph	15000 L · 3965 US gal Optimum flow rate: 7500 l/h · 1980 US gph
Étang au soleil avec une grande quantité de poisson Estanque en el sol con gran cantidad de peces		2000 L · 528 US gal Optimum flow rate: 1000 l/h · 264 US gph	4500 L · 1188 US gal Optimum flow rate: 2250 l/h · 595 US gph	5000 L · 1321 US gal Optimum flow rate: 2500 l/h · 660 US gph	7500 L · 1980 US gal Optimum flow rate: 3750 l/h · 990 US gph

### WEB



YouTube

### LOOK AT

GREEN RESET peut être placé près du bassin et/ou partiellement enterré, selon les besoins de l'utilisateur.

GREEN RESET se puede colocar cerca del estanque o parcialmente enterrado, según las necesidades del usuario.

### FOCUS ON



IN-LINE



KOI FRIENDLY



HOSE FITTINGS INCLUDED



XL FILTRATION VOLUME



UVC LAMP INCLUDED



EASY CLEANING SYSTEM



CLEAR WATER GUARANTEE



BACKWASH



**Green Reset 25**  
425 x 415 x h 510 mm  
16.7 x 16.3 x h 20.0"

**Green Reset 60**  
570 x 520 x h 595 mm  
22.4 x 20.4 x h 23.4"

**Green Reset 40**  
405 x 405 x h 690 mm  
15.9 x 15.9 x h 27.2"

**Green Reset 100**  
570 x 520 x h 795 mm  
22.4 x 20.4 x h 31.3"

**Green Reset 25**  
Ø 380 x 460 mm · Ø 15.0 x 18.1"

**Green Reset 40**  
Ø 380 x 670 mm · Ø 15.0 x 26.4"

**Green Reset 60**  
Ø 502 x 583 mm · Ø 19.8 x 23.0"

**Green Reset 100**  
Ø 502 x 783 mm · Ø 19.8 x 30.1"

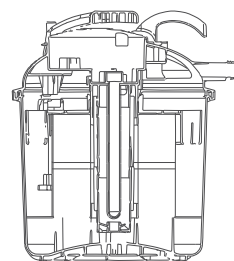

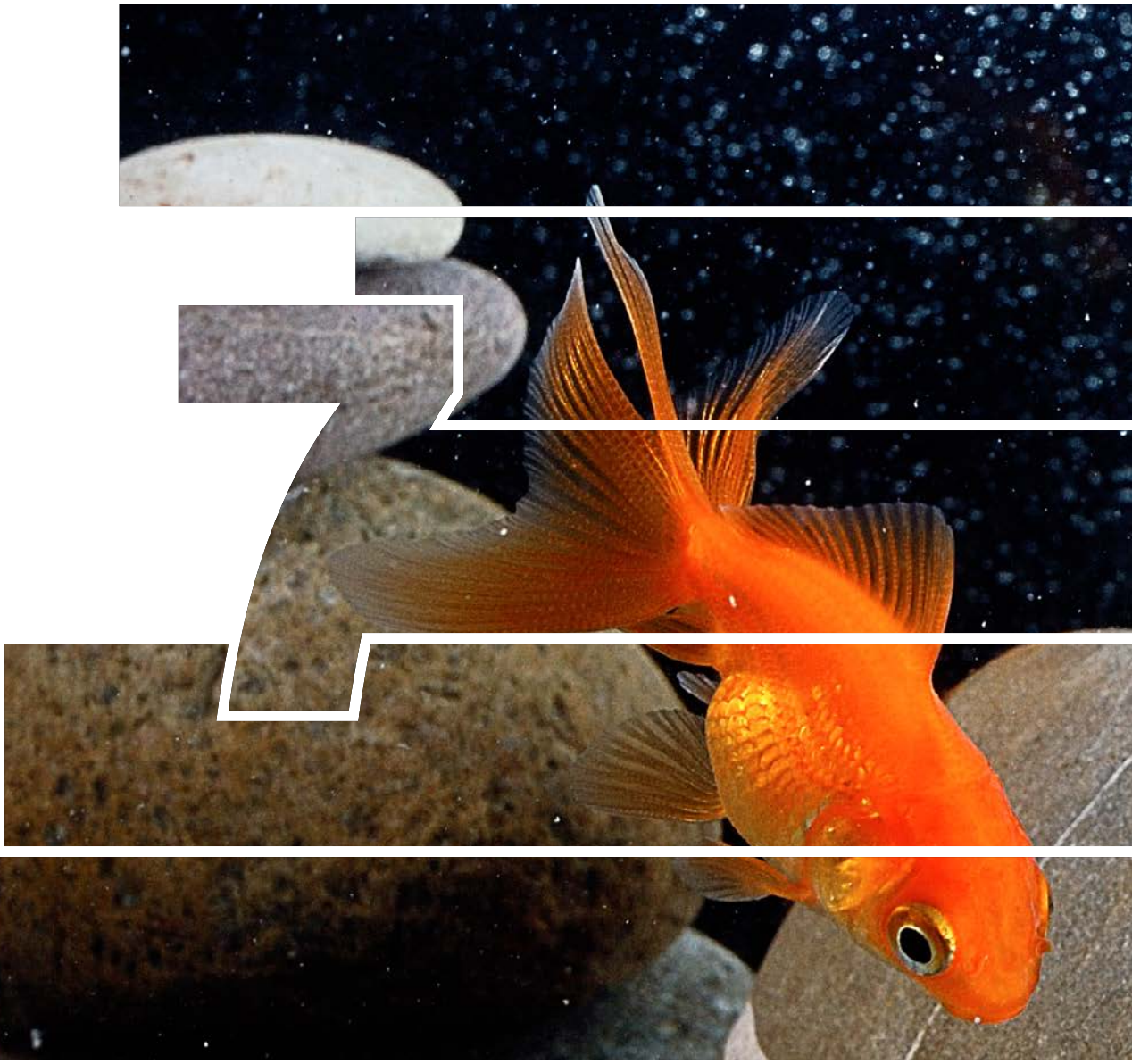





## POMPES À AIR BOMBAS DE AIRE

**Tous animaux aquatique et même les plantes, pendant la nuit, ont besoin d'oxygène pour leur survivance.** L'aération artificiel aide à maintenir l'oxygène dans l'eau en concentration suffisante et au même temps favorise la recirculation de l'eau du fond vers l'haute, en permettant l'échange gazeux de la surface de l'eau avec l'air.

**Todos los animales acuáticos e incluso las plantas fotosintéticas, durante los períodos de oscuridad, requieren oxígeno en el agua para sobrevivir.** La aireación artificial ayuda a mantener el nivel de oxígeno disuelto y al mismo tiempo genera el efecto secundario beneficioso de recircular el agua desde el fondo del acuario. Esto permite el intercambio de gases entre el agua y el aire en la superficie del acuario.



► AIRPUMPS ► Air Light

# Air Light

AIRLIGHT est une gamme de trois pompes à air pour l'oxygénation et la décoration de n'importe quel type d'aquarium: deux modèles (1000 et 1500) avec sortie unique de l'air et un (3300) avec réglage de débit et double sortie. Compacts, silencieux et d'un design original, tous les modèles sont munis de pieds antivibratoires en caoutchouc, tuyau de sortie en acier inox et un voyant qui indique quand l'aérateur est en fonction.

AIRLIGHT son tres compresor de aire para oxigenar y embellecer todo tipo de acuarios. Dos modelos (1000 e 1500) con modo salida del aire y un modelo (3300) dotado de regulador de caudal y doble salida del aire. Compactos y con un diseño original, todos los modelos están dotados de pies de goma antivibración y una luz que indica que la bomba está en función.

## CARACTÉRISTIQUES PRINCIPALES



**Sortie de l'air simple (1 x Mod. 1000 · 1500) et double (2 x Mod. 3300) en acier inoxydable.**

Salida de aire única (1 x Mod. 1000 · 1500) y doble (2 x Mod. 3300) de acero inoxidable.

**Pieds anti-vibration. Crochet pour montage mural.**

Pies de apoyo antivibración. Gancho de fijación.

**Réglage du débit (seulement Mod. 3300).**  
Válvula de regulación electrónica (Mod. 3300).

**Interne ON-OFF lumière.**  
Luz de ENCENDIDO-APAGADO interno.



## APPLICATIONS APLICACIONES







## CARACTERISTIQUES TECHNIQUES DATOS TÉCNICOS

Air Light			1000	1500	3300
Débit maximum Tasa de flujo máxima	220 - 240 V · 50 Hz	l/h	60	90	2 x 100
	110 - 120 V · 60 Hz	US gph	15.8	23.7	2 x 26.4
Watt Watt	220 - 240 V · 50 Hz	W	1,8	2	4
	110 - 120 V · 60 Hz				
Taille de l'aquarium Tamaño del acuario		L	16 - 40	40 - 100	100 - 180
		US gal	4.2 - 10.5	10.5 - 26.4	26.4 - 47.0
Longueur câble Longitud del cable		m	1,5		
		ft	6.0		
<b>PIERRE POREUSE OPTIONNELLE</b> à 45 cm de profondeur <b>PIEDRA POROSA OPCIONAL</b> a 45 cm de profundidad			1 pc. x 1"	1 pc. x 4" or 2 pcs x 1"	1 pc. x 6" - 2 pcs. x 4" - 2 outlets into one 1pc. x 12"

### LOOK AT

Convoyeur Optionnel 2 x 1 en acier inoxydable avec réglage.  
Opcional Grifo de doble regulación.



### FOCUS ON



**Air Light 1000 - 1500**  
130 x 80 x h 85 mm  
5.1 x 3.1 x h 3.3"



**Air Light 3300**  
170 x 95 x h 110 mm  
6.7 x 3.7 x h 4.3"

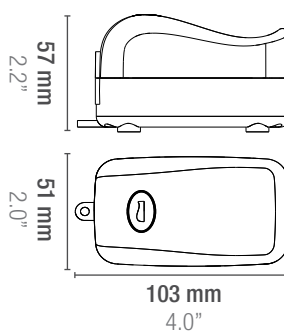

**Air Light 1000 - 1500**

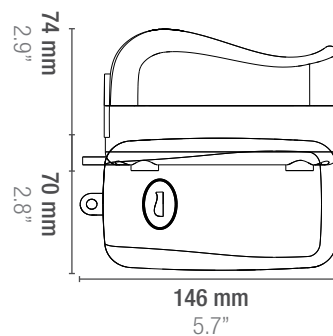

**Air Light 3300**



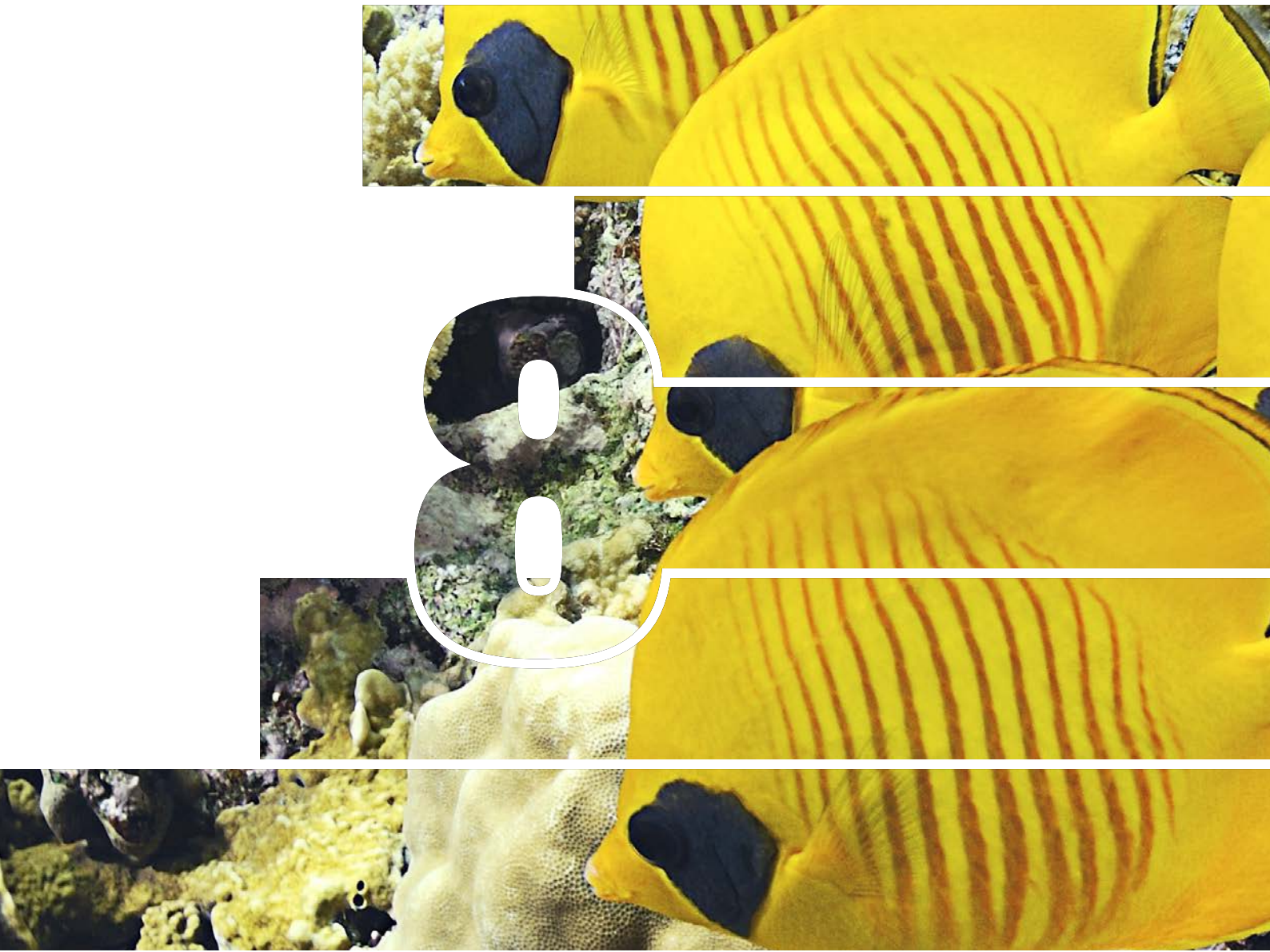

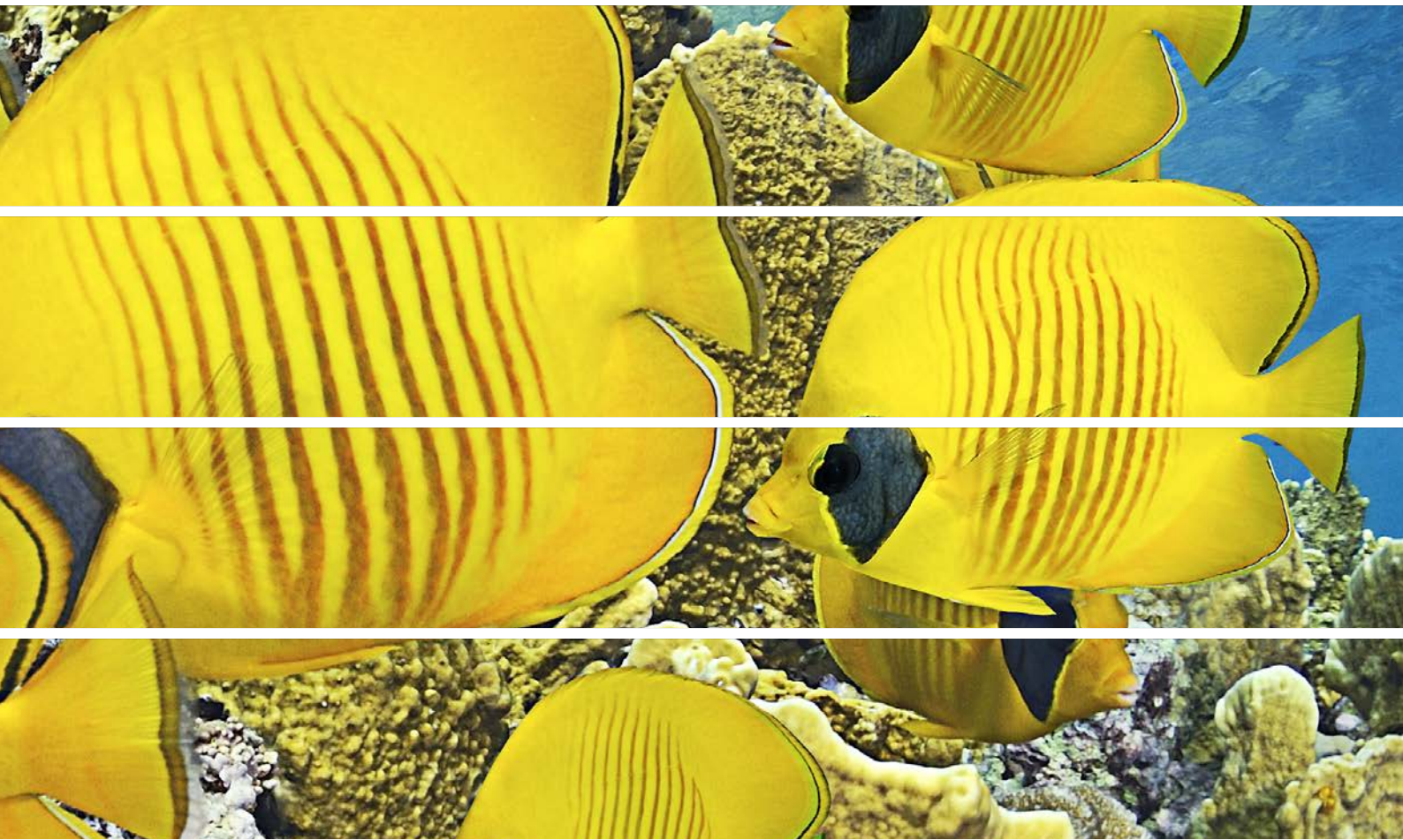

## CHAUFFAGES CALENTADORES

La température de l'aquarium est un facteur critique pour le bien-être et la prospérité des habitants. Contrairement aux humains et aux autres mammifères, les poissons ne produisent pas leur chaleur corporelle: ils doivent compter sur la température de l'eau pour maintenir la température du corps. Cela signifie que il est essentiel de maintenir l'aquarium à une température constante et appropriée.

**Les chauffages SICCE couvrent une large gamme de tailles d'aquarium et ont un design mince pour minimiser l'impact esthétique à l'intérieur du bac.**

La temperatura del acuario es un factor crítico para el bienestar de los habitantes. Contrariamente a los humanos y a otros mamíferos, los peces no generan el propio calor corporal: ellos dependen de la temperatura del agua para mantener su temperatura corporal. Esto hace que sea esencial mantener el acuario a una temperatura adecuada y estable.

**Los calentadores de SICCE cubren un amplia variedad de tamaños de acuarios y tienen un design delgado para el mínimo impacto estético en el tanque.**





# Jolly

Les chauffages JOLLY sont conçus pour petit aquarium d'eau douce ou de mer. Leur corps en plastic est incassable et garantit une longue durée de vie: grâce à ça, ces chauffages peuvent être placés sous le gravier, en les rendant une choix optimale aussi pour les bacs à tortues ou reptiles.

Los calefactores JOLLY han sido diseñados para pequeños acuarios de agua dulce o marina. La cáscara de plástico los hace seguros y resistentes. JOLLY puede ser colocado debajo del sustrato y es una óptima solución para tortugeros y paludarios.

## CARACTÉRISTIQUES PRINCIPALES

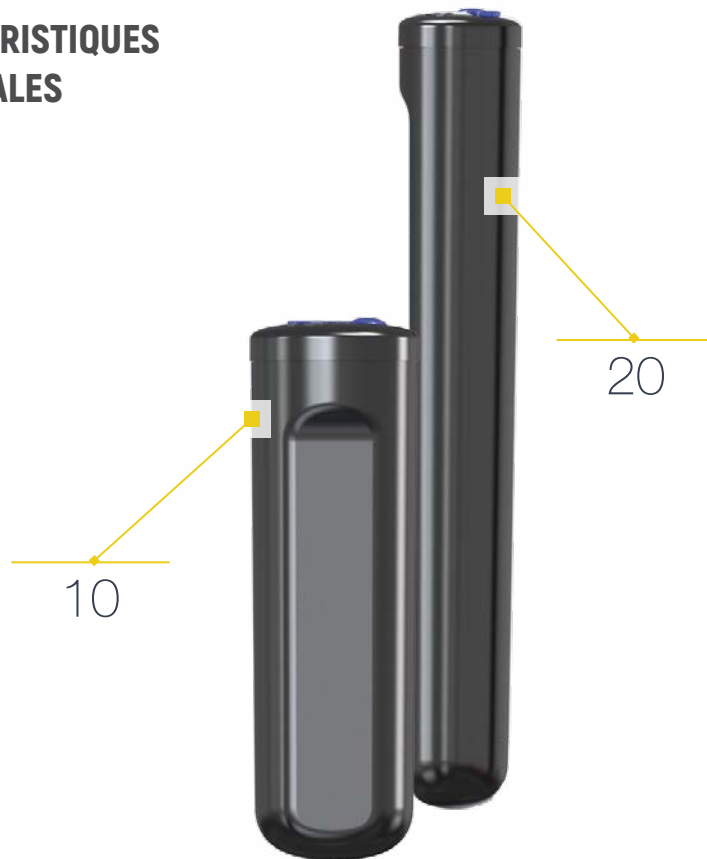

**Résistance électrique qui augmente la température de l'eau de quelque degré.**

**Voyant LED qui indique le fonctionnement du chauffage.**

La resistencia térmica incorporada aumenta la temperatura unos pocos grados (consulte la tabla con datos). La luz LED indica que el calentador está funcionando.



**Corps en plastique renforcé, qui rend le chauffage complètement submersible et incassable.**

La carcasa de plástico reforzado lo hace completamente sumergible y resistente.



**Puissantes ventouses incluses. Protection pour le câble.**

Soporte de ventosas incluidas. Protección de cable.



## APPLICATIONS APLICACIONES







## CARACTERISTIQUES TECHNIQUES DATOS TÉCNICOS

Jolly		10 W	20 W	
<p>Le chauffage JOLLY fonctionne toujours quand submergé en eau. Il arrête de chauffer seulement quand sorti de l'eau ou débranché. La protection thermique dont il est équipé arrête le fonctionnement quand le chauffage n'est plus submergé, évitant le surchauffe (le voyant LED va s'éteindre même si le chauffage est branché au réseau électrique). Le pouvoir chauffante dépend de plusieurs conditions: Volume d'eau · Température de la pièce dans laquelle se trouve l'aquarium · Bac ouvert ou fermé.</p> <p>El calentador JOLLY siempre está funcionando cuando está sumergido. Se apaga solo cuando está desconectado. La resistencia térmica incorporada interviene cuando el calentador funciona fuera del agua, evitando el sobrecalentamiento (la luz se apaga solo si JOLLY no está funcionando). El rendimiento puede variar de acuerdo con los siguientes parámetros: · Cantidad de agua · Temperatura ambiente · Tanque cerrado o abierto.</p>	Watt Watt	W	10,0 -	20,0 -
	Volume d'eau Volumen de agua	10 L - US gal	+ 4 C° -	- -
		20 L - US gal	+ 2 C° -	+ 4 C° -
40 L - US gal		- -	+ 2 C° -	
Longueur câble Longitud del cable	m	1,5		
	ft	-		

### LOOK AT

JOLLY peut être placé sous le substrat.

JOLLY se puede colocar debajo del sustrato de grava o arena.



Étiquettes de camouflage incluses pour le cacher facilement dans l'aquarium.

Decoraciones adhesivas incluidas para integrarse con el entorno natural.



### FOCUS ON



**Jolly 10 · 20**  
65 x 60 x h 170 mm  
2.6 x 2.4 x h 6.7"

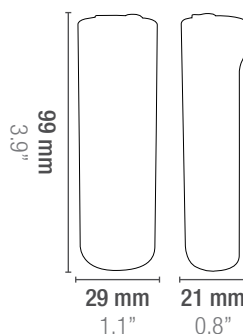

**Jolly 10**

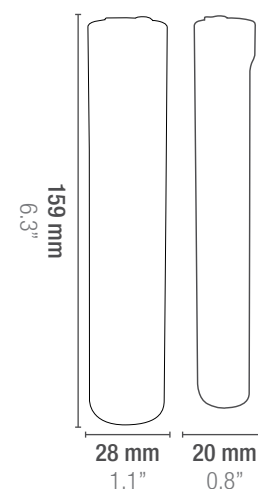

**Jolly 20**

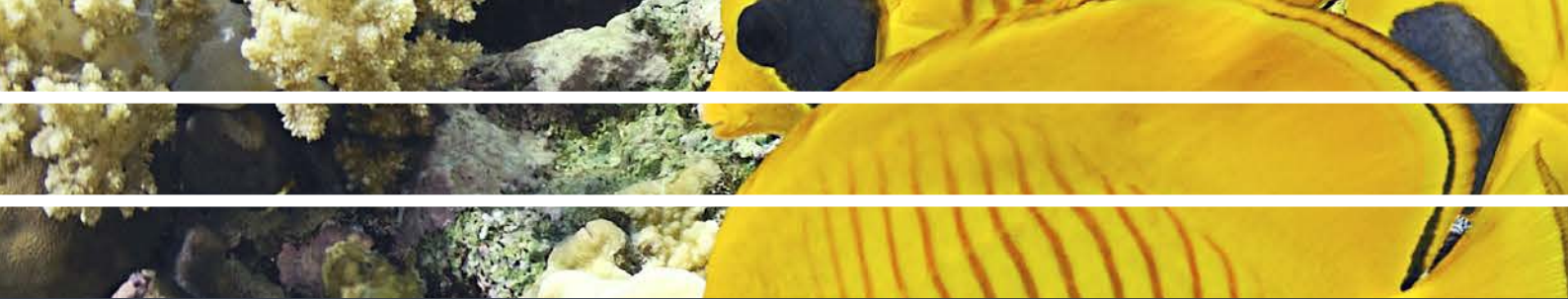

# Scuba

Les chauffages SCUBA conviennent à tout type d'aquarium est sont très appréciés pour leurs dimensions compactes. En plus ils sont précis, fiables et complètement submersibles. Une vaste escale de réglage de température et un voyant LED qui en indique le fonctionnement les rendent très simple à régler. Disponible en sept modèles de 25 W à 300 W, il est fourni avec ventouses de support.

Scuba es ideal para todo tipo de acuarios. Es preciso y fiable y cuenta con un control visual ON/OFF con led luminoso. Está fabricado conforme a las normas internacionales de seguridad. Scuba es un calentador totalmente sumergible.

## CARACTÉRISTIQUES PRINCIPALES

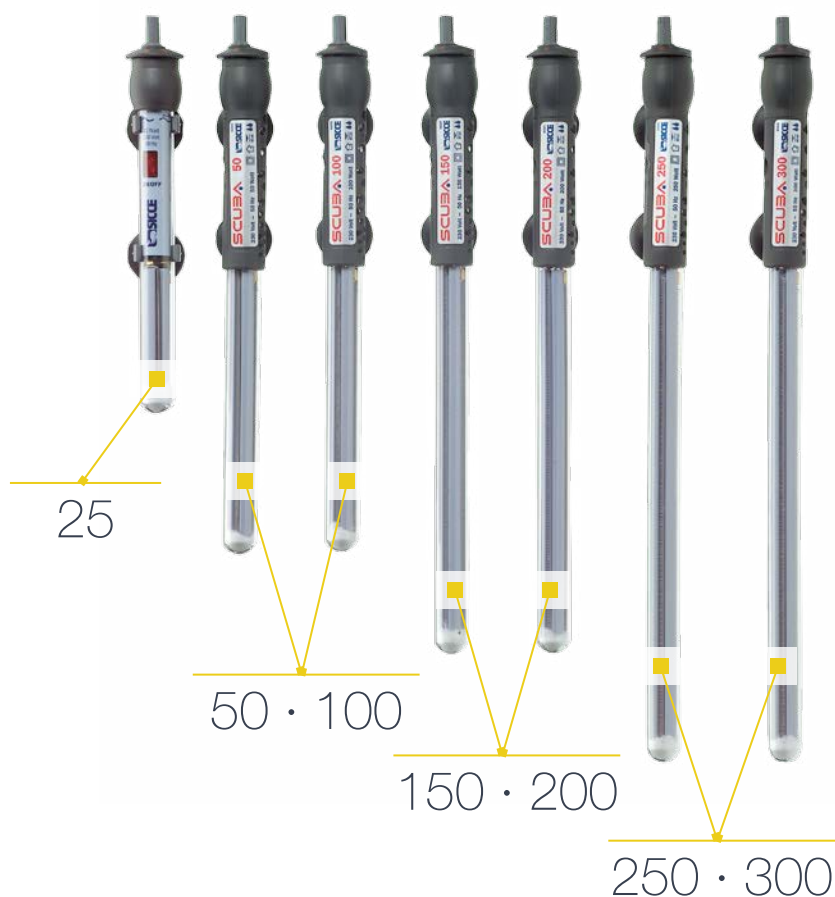

**Voyant LED: ON le chauffage fonctionne / OFF la température choisie a été atteinte.**

Control de luz Led: ENCENDIDO de que el calentador está en funcionamiento / apagado, se ha alcanzado la temperatura requerida.

**Chauffage automatique avec réglage de la température.**

Calentador automático con precalibración / regulación de temperatura.

**Verre à haute résistance thermique et mécanique et protection en plastique anti-brûlures.**

Vidrio de alto rendimiento térmico y resistente y cubierta plástica para evitar quemaduras.

**2 ventouses de support incluses.**

Incluye 2 ventosas de soporte.



## APPLICATIONS APLICACIONES





**2 YEAR**  
**GUARANTEE**  
ANS DE GARANTIE  
JAHRE GARANTIE

**ENERGY**  
**SAVING**

Designed  
Produced  
in Italy

## CARACTERISTIQUES TECHNIQUES DATOS TÉCNICOS

Scuba		25 W	50 W	100 W	150 W	200 W	250 W	300 W
Taille de l'aquarium	L	15 - 40	25 - 50	50 - 100	100 - 150	150 - 200	200 - 250	250 - 300
Tamaño del acuario	US gal	4 - 10.6	6.5 - 13.0	13.0 - 26.0	26.0 - 40.0	40.0 - 53.0	53.0 - 66.0	66.0 - 80.0

Afin de choisir le meilleur chauffage pour votre aquarium, considérez la capacité de l'aquarium, la température ambiante et l'augmentation de température désirée par rapport à celle-ci. Cette augmentation est indiquée par  $\Delta T^\circ$ . Submersible jusqu'à une profondeur maximale de 1m. Niveau minimum indiqué dans la partie en verre pour un fonctionnement correct.

Para elegir el mejor calentador para su tanque, considere la capacidad del acuario, la temperatura ambiente y el aumento de temperatura deseado. Este aumento se indica con  $\Delta T^\circ$ . Inmersible hasta una profundidad máxima de 1 m. Nivel mínimo indicado en el cristal para un funcionamiento correcto.

$\Delta t^\circ = T \text{ agua} - T \text{ ext.}$   
Watt = Puissance de chauffage  
Liters = Taille de l'aquarium

$\Delta t^\circ = T \text{ agua} - \text{ext.}$   
Watt = Potencia de calefacción  
Liters = Tamaño del acuario



Scuba 25 · 50 · 100  
60 x 60 x h 300 mm  
2.4 x 2.4 x h 11.9"



Scuba 150 · 200 · 250 · 300  
60 x 60 x h 360 mm  
2.4 x 2.4 x h 14.2"

### FOCUS ON

✓  
SUBMERGED

UNIVERSAL

SLIM

PRE-SET

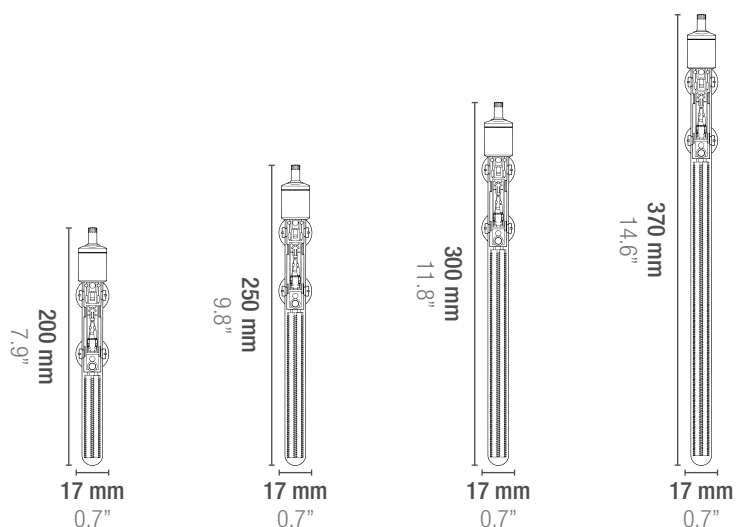

Scuba 25

Scuba 50 · 100

Scuba 150 · 200

Scuba 250 · 300







## ÉCLAIRAGE POUR BASSINS ET JARDIN ILUMINACIÓN DE ESTANQUE Y JARDÍN

**En mettant en évidence un jeu d'eau ou la végétation autour du lac, ainsi que en éclairant le bassin depuis son intérieur, vous pouvez créer un jardin avec des effets fascinants.** Les spots LED sont le meilleur choix pour «prolonger la journée» et profiter de l'atmosphère extérieure de votre maison à petit prix et avec les meilleures performances. Il existe plusieurs façons de créer des effets spéciaux dans les bassins: les cascades par exemple peuvent être valorisées par des projecteurs qui les mettent en vedette par les côtés du lac ou juste sous la surface de l'eau. FLOWER LED, NATHUR LED et HALLEY LED ont été conçus pour répondre à toutes les applications susmentionnées, en fonction du résultat final que vous souhaiteriez obtenir dans votre jardin.

**Resaltando la fuente de agua o la vegetación alrededor del estanque, alumbrando el estanque desde el interior, puede dar al jardín un toque de vida con efectos maravillosos.** Las luces LED son la mejor elección para "alargar el día" y disfrutar del atmósfera del aire libre en casa con un coste reducido y con el mejor resultado. Hay muchas maneras de crear sorprendentes efectos en los estanques: las cataratas pueden ser valorizadas con reflectores que alumbrano desde los lados del estanque o justo debajo de la superficie del agua. FLOWERED LED, NATHUR LED y HALLEY LED han sido diseñados para cumplir todas las aplicaciones dependiendo del resultado final al cual se quiere llegar en el vuestro jardín.

# Halley LED · Nathur LED

► POND & GARDEN LIGHTING ► Halley LED · Nathur LED

Rapides et faciles à installer, HALLEY LED et NATHUR LED créent une ambiance incroyable à partir de la couche du soleil, en éclairant les zones d'ombre dans le jardin, dans le bassin, ou en soulignant le jeu d'eau d'une fontaine.

Fáciles de instalar, HALLEY LED y NATHUR LED crearán un ambiente muy sugestivo, iluminando las zonas de sombra del jardín y el estanque o para resaltar los juegos de agua.

## CARACTÉRISTIQUES PRINCIPALES



### Halley LED

Lentilles colorées incluses.  
Base de support avec bras pivotant à 360° pour orienter le flux lumineux.  
Large base de support pour positionnement balancé.  
Transformateur AC/DC 12 V 10 VA IP44.  
Haz de luz profunda.  
Soporte giratorio de 360° facilita cualquier tipo de orientación del foco.  
Soporte giratorio para un fácil posicionamiento.  
Adaptador de corriente AC/DC 12 V 10 VA IP44.



### Nathur LED

Possibilité de performer un Jet d'eau (si utilisé avec une pompe).  
Lentilles colorées incluses.  
Base de support avec bras pivotant à 360° pour orienter le flux lumineux.  
Il peut être installé avec la gamme de pompes de bassin AQUA3 et SYNCRAPOND grâce au crochet fourni avec qui peut être fixé au tube télescopique.  
AC/DC Adaptor/ 12 V 10 VA IP44.  
Ces éclairages peuvent être installés dans ou hors de l'eau.  
Chorro de agua incorporado (si se usa con una bomba).  
Incluye lentes de color.  
Soporte giratorio de 360° facilita cualquier tipo de orientación del foco.  
Se puede utilizar con la gama de bombas para estanques AQUA3 y SYNCRAPOND gracias al gancho suministrado que se puede fijar al tubo telescópico.  
Adaptador de corriente AC/DC 12 V 10 VA IP44.  
Los focos LED se pueden instalar fuera y dentro del agua.



### Nathur LED Trio

DISPONIBLE AUSSI EN VERSION "TRIO".  
Connecteur à 3 voies inclus.  
Transformateur AC/DC 12 V 30 VA IP44.  
DISPONIBLE TAMBIÉN EN LA VERSIÓN "TRIO"  
Conector de 3 vías incluido.  
Adaptador de corriente AC/DC 12 V 30 VA IP44.



## APPLICATIONS APLICACIONES







## CARACTERISTIQUES TECHNIQUES DATOS TÉCNICOS

		HALLEY LED	NATHUR LED	NATHUR LED TRIO
Watt Watt	W	1 x 3,7 W spot LED au éclairage de couleur blanc chaud 1 x 3,7 W Luz LED intensa con tonos CÁLIDOS	1 x 3,5 W spot LED au éclairage de couleur blanc froid 1 x 3,5 W LED Luz brillante y tonos FRÍOS	3 x 3,5 W spot LED au éclairage de couleur froid 3x 3.5 Vattios de luz LED intensa con tonos fríos.
Lumen · Lumen	lm	200 lm W - 30°	200 lm W - 30°	
T (Kelvin) T (Kelvin)	K	2700 K Lumière chaude · Luz calida	5500 K Lumière froide · Luz fría	3 x 5500 K Lumière froide · Luz fría
T (Celsius) · T (Celsius)	°C	- 20° + 40°	- 20° + 45°	
Angle Ángulo	°	30° Faisceau profond Haz profundo	120° Faisceau large Haz amplio	
Durée de vie · Duración del producto	h	25000		
Longueur câble Longitud del cable	m	6,0 +	6,0 +	6,0 +
	ft	6.0 +	6.0 +	6.0 +

### WEB



YouTube



#### Halley LED

185 x 119 x h 146 mm  
7.3 x 4.7 x h 5.7"



#### Nathur LED

185 x 119 x h 146 mm  
7.3 x 4.7 x h 5.7"



#### Nathur LED Trio

237 x 185 x h 196 mm  
9.3 x 7.3 x h 7.7"

### LOOK AT

**JET D'EAU:**  
NATHURLED est conçu pour un jet d'eau (optionnel). Connecté à une pompe de recirculation (SYNCRA 1.0 · NOVA · MULTI 1300) par un tuyau de 12 mm de diamètre (non inclus), NATHURLED produit un jet d'eau à partir du trou central.

**CHORRO DE AGUA:**  
NATHURLED también incorpora un huego de agua. Cuando se combina con una bomba de recirculación (SYNCRA 1.0 · NOVA · MULTI 1300) y se conecta a una tubería de 12 mm de diámetro (no incluida), NATHURLED produce un chorro de agua desde el orificio central.



### FOCUS ON



OUT & SUBMERGED



3.5 W LED LIGHT



12 VOLT



MIX COLOURS LENS SET



LED LIGHT HOLDER



UNIQUE JET ILLUMINATOR

Seulement Nathur LED  
Solamente Nathur LED

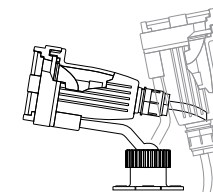
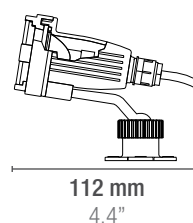
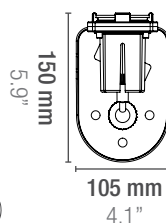

#### Halley LED

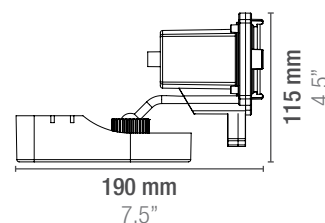
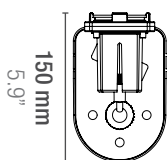
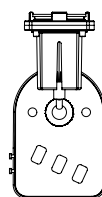

Nathur LED

# Flower LED

► POND & GARDEN LIGHTING ► Flower LED

Une nouvelle gamme de spot LED idéal pour créer une atmosphère relaxante dans les jardins, bassins ornementaux et partout où une source d'éclairage est nécessaire. Polyvalence, design attrayant et économie d'énergie tout concentré dans un pratique et originale fleur flottant et éclairant.

Una nueva línea de Luces LED apta para crear nuevos ambientes luminosos en los jardines, en las lagunas ornamentales y donde se necesite un punto de luz. Versatilidad, design, practicidad y bajos consumos encerrados en flores luminosas y originales.

## CARACTÉRISTIQUES PRINCIPALES



### Basic

Kit d'éclairage ornemental prêts à l'emploi.

Basse consommation énergétique avec une puissante luminosité.

Pour utilisation à l'intérieur comme à l'extérieur, dans l'eau ou hors de l'eau.

Design original en style Made in Italy.

Transformateur AC/DC 12V 10 VA IP44.

Fourni en couleur ROSE.

Kits complets et listos para el uso.

Bajos consumos energéticos y óptima intensidad luminosa.

Utilizables tanto dentro como fuera del agua.

Design adaptable a varios ambientes.

Adaptador de corriente AC/DC 12 V 10 VA IP44.

Disponible en color ROSE.



### Plus

Kits complets y listos para el uso.

Bajos consumos energéticos y óptima intensidad luminosa.

Utilizables tanto dentro como fuera del agua.

Design adaptable a varios ambientes.

Adaptador de corriente AC/DC 12 V 10 VA IP44.

Disponible en color ROSE.

Para ser utilizado solo en agua! 2 en 1! Se ilumina y emite un chorro de agua al mismo tiempo. Una flor flotante con un diseño decorativo.

Equipado con Sicce SYNCRA NANO corriendo en 12V.

Disponible en color BLANCO

Adaptador de corriente AC/DC 12 V 10 VA IP44.



### Trio

Connecteur à 3 voies inclus.

Transformateur AC/DC 12V 30 VA IP44.

Fourni en 3 couleurs avec un exemplaire de chacun: BLANC ROSE TURQUOISE.

Conector de 3 vias incluido.

Adaptador de corriente AC/DC 12 V 30 VA IP44.

3 couleurs standard: BLANC ROSE BLANC.



## APPLICATIONS APLICACIONES





## CARACTERISTIQUES TECHNIQUES DATOS TÉCNICOS

		BASIC	PLUS	TRIO
<b>Watt</b> Watt	<b>W</b>	1 x 3,5 W led light	1 x 3,5 W led light	3 x 3,5 W led light
<b>Lumen</b> Lumen	<b>lm</b>	200 lm W - 30°		
<b>T (Kelvin)</b> T (Kelvin)	<b>K</b>	5500 K Lumière froide - Luz fría		3 x 5500 K Lumière froide - Luz fría
<b>T (Celsius)</b> T (Celsius)	<b>C°</b>	- 20° + 45°		
<b>Angle</b> Ángulo	<b>°</b>	120° Faisceau large · Haz amplio		
<b>Durée de vie</b> Duración del producto	<b>h</b>	25000		
<b>Longueur câble</b> Longitud del cable	<b>m</b>	6,0 +	6,0 +	6,0 +
	<b>ft</b>	6.0 +	6.0 +	6.0 +

### WEB



YouTube

### LOOK AT

**APPLICATION EXCLUSIVE:**  
Flower LED Plus Kit dans un vase décoratif. En ajoutant le disc de support (vendu séparément), le Kit Flower LED Plus peut être utilisé à l'intérieur d'un vase décoratif pour application en extérieur, aucun bassin nécessaire! Avec son éclairage et jet d'eau, Flower LED Plus peut décorer et donner une touche originale à tout endroit, même si l'espace est limité.

**NOVEDAD ABSOLUTA:** FLOWER LED PLUS kit en maceta. Con la ayuda de un accesorio a parte, Flower LED Plus kit podrá utilizarse en el interior de una maceta de plástico de exterior, sin necesidad de una laguna. Así pues, juegos de luz y de agua podrán decorar cualquier ambiente en modo original y con mínimo espacio ocupado.



### FOCUS ON

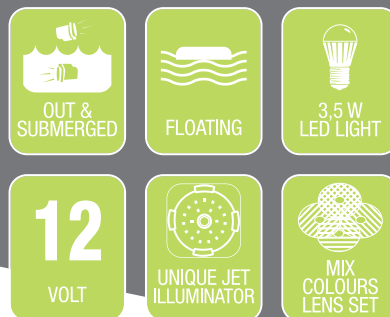

**Flower LED Trio**  
274 x 184 x h 247 mm  
10.8 x 7.2 x h 9.7"



**Flower LED**  
275 x 182 x h 121 mm  
10.8 x 7.2 x h 4.8"

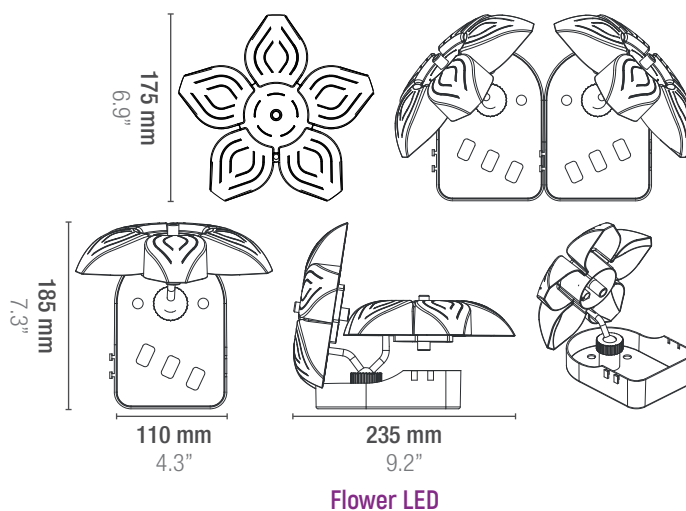



# 10





## SUPPORT TECHNIQUE SOPORTE TÉCNICO

Dans les pages suivantes, nous avons rassemblé des informations utiles et complémentaires à propos de nos produits afin de fournir un support supplémentaire pour l'assistance commerciale et après-vente.

En las siguientes páginas, hemos recopilado información útil y complementaria para nuestros productos con el fin de proporcionar más soporte para ventas y asistencia postventa.

## GARANTIE

**Durée de garantie:** Toute les garanties ont une durée correspondant au nombre d'années indiqué sur l'emballage du produit, à compter de la date d'achat.

**Conditions de garantie:** La garantie est valide à partir de la date de l'achat initial et n'est pas transférable. La garantie est valable uniquement avec la preuve d'achat faite chez un revendeur SICCE agréé.

**Instructions de maintenance:** La garantie n'est valable que si les instructions d'entretien et d'application incluses dans l'emballage du produit ont été suivies. Les défauts ou les dommages dus à une installation défectueuse, ainsi que la falsification ou la négligence, la coupure de la prise, le raccourcissement du câble, les dépôts de tartre et les tentatives de réparation non conformes ne sont pas couverts par la garantie.

**Demande de garantie:** La garantie s'applique uniquement dans le pays où le produit a été acheté à l'origine. Les pièces sujettes à l'usure, comme par exemple le ventilateur, les joints et les tiges en céramique, ne sont pas couvertes par la garantie.

**Service:** Le stockage de pièces de rechange est un service professionnel pour les clients. SICCE s'engage à fournir des pièces détachées à nos distributeurs et revendeurs.

**Frais de port:** S'il y a une réclamation de garantie à soumettre, le vendeur est le premier point de contact. Si le vendeur n'offre pas le service de réparation, les articles défectueux peuvent être envoyés à un centre SICCE avec une preuve d'achat et des informations de contact complètes.

**Extension de la garantie (valable pendant un certain type de produits):** Si une garantie prolongée de 2 ans est disponible sur votre produit, le même produit doit être enregistré en ligne sur SICCE.COM ou SICCEUS.COM concernant USA ou Canada. Par l'enregistrement le client déclare d'accepter le traitement des données personnel de la part de SICCE en privée, conformément aux dispositions en vigueur en vertu de la loi italienne sur la privacy et qui peuvent utiliser ces informations uniquement à des fins de marketing interne.

## GARANTÍA

**Duración de la garantía:** Cada garantía dura los años indicados en el embalaje del producto, y empieza desde la fecha de compra.

**Condiciones de Garantía:** La garantía es válida desde la fecha original de compra y es intrasferible. La garantía es válida únicamente con el comprobante de compra de un vendedor autorizado SICCE.

**Instrucciones para el cuidado:** La garantía es válida únicamente si las operaciones y las instrucciones de mantenimiento incluidas en el embalaje se han seguido. Defectos o daños debidos a una mala instalación, como manipulación o negligencia, corte del enchufe, acortamiento del cable, depósito cálcico, y unos indebidos intentos de reparación no están contemplados en la garantía.



**Reclamación de garantía:** La garantía sólo se aplica en el país donde el producto ha sido originalmente adquirido. Piezas de desgaste, como el roto, juntas tóricas, ejes de cerámica, no están cubiertos bajo la garantía.

**Servicio:** El stock de piezas de repuesto es un servicio profesional para nuestros clientes. SICCE se compromete al suministro de los repuestos para sus distribuidores y revendedores.

**Gastos de envío:** En caso de reclamación de garantía, el proveedor es el primer punto de contacto. Si la reparación por parte del proveedor no es una opción, los artículos defectuosos pueden ser enviados a un centro SICCE junto al comprobante de compra y a todas las informaciones de contacto.

**Extensión de Garantía (válida únicamente para ciertos productos):** En el caso de que sea válida una garantía de 2 años sobre el producto, se debe registrar en la página web [sicce.com](http://sicce.com) o [sicceus.com](http://sicceus.com) para EE.UU. y Canadá. Registrando el producto, el cliente declara que acepta que SICCE puede confidencialmente guardar sus informaciones personales, en acuerdo con las disposiciones legislativas de la legislación italiana sobre la protección de datos personales y que SICCE pueda utilizar estos datos únicamente para fines de marketing.

Easy Line  
Ultra Zero  
Nanomicron  
Micron  
Air Light



Jolly  
Scuba  
Halley LED  
Nathur LED  
Flower LED

Multi  
Synkra Nano  
Voyager Nano  
Voyager  
Wave Surfer  
SynkraPond  
Aqua 3  
Ecopond



Ecomax  
EKO Power  
Master DW  
Shark ADV  
Space EKO  
Whale  
Green Reset

Synkra Silent  
Synkra ADV  
Synkra SDC  
Synkra HF  
XStream  
XStream-e









XStream SDC  
Synkra SK  
PSK  
PSK SDC  
Tidal

## CARACTERISTIQUES TECHNIQUES · DATOS TÉCNICOS

EASY LINE								
		MiMouse	Micra	Micra Plus	Nova	Idra	Extrema	Suprema
<b>Q max</b>	220 - 240 V · 50 Hz	300 l/h	400 l/h	600 l/h	800 l/h	1300 l/h	2500 l/h	3700 l/h
Q max	110 - 120 V · 60 Hz	82 US gph	90 US gph	158 US gph	178 US gph	306 US gph	660 US gph	980 US gph
<b>H max</b>	220 - 240 V · 50 Hz	0,5 m	0,6 m	0,8 m	2,2 m	2,2 m	2,5 m	2,5 m
H max	110 - 120 V · 60 Hz	1.8 ft	1.9 ft	2.8 ft	4.8 ft	7.0 ft	8.2 ft	8.2 ft
<b>Watt</b>	220 - 240 V · 50 Hz	3,8 W	6 W	6,5 W	10 W	22 W	32 W	40 W
Watt	110 - 120 V · 60 Hz	6.2 W	6 W	6.8 W	8.3 W	22 W	43 W	50 W
<b>Ampere</b>	220 - 240 V · 50 Hz	0,02 A	0,04 A	0,03 A	0,2 A	0,20 A	0,50 A	0,50 A
Ampere	110 - 120 V · 60 Hz	0.08 A	0.11 A	0.09 A	0.13 A	0.42 A	0.37 A	1.30 A
<b>Longueur câble</b>		1,5 · 10,0 m						
Longitud del cable		6.0 · 20.0 ft						

MULTI						
		800	1300	2500	4000	5800
<b>Q max</b>	220 - 240 V · 50 Hz	800 l/h	1200 l/h	2500 l/h	3800 l/h	5800 l/h
Q max	110 - 120 V · 60 Hz	220 US gph	320 US gph	715 US gph	990 US gph	1500 US gph
<b>H max</b>	220 - 240 V · 50 Hz	1,3 m	1,7 m	3,1 m	3,1 m	3,8 m
H max	110 - 120 V · 60 Hz	4.4 ft	6.0 ft	10.5 ft	10.5 ft	12.0 ft
<b>Watt</b>	220 - 240 V · 50 Hz	13 W	20 W	50 W	52 W	90 W
Watt	110 - 120 V · 60 Hz	13.8 W	25 W	40 W	48 W	142 W
<b>Ampere</b>	220 - 240 V · 50 Hz	0,10 A	0,20 A	0,40 A	0,42 A	0,80 A
Ampere	110 - 120 V · 60 Hz	0.24 A	0.40 A	0.66 A	0.79 A	2.97 A
<b>Longueur câble</b>		1,5 · 10,0 m				
Longitud del cable		6.0 · 20.0 ft				

SYNCRA NANO · SILENT											
		NANO	0.5	1.0	1.5	2.0	2.5	3.0	3.5	4.0	5.0
<b>Q max</b>	220 - 240 V · 50 Hz	430 l/h	700 l/h	950 l/h	1350 l/h	2150 l/h	2400 l/h	2700 l/h	2500 l/h	3500 l/h	5000 l/h
Q max	110 - 120 V · 60 Hz	110 US gph	185 US gph	251 US gph	357 US gph	568 US gph	-	714 US gph	687 US gph	951 US gph	1321 US gph
<b>H max</b>	220 - 240 V · 50 Hz	0,7 m	1,2 m	1,5 m	1,8 m	2,0 m	2,4 m	3,0 m	3,7 m	3,7 m	3,8 m
H max	110 - 120 V · 60 Hz	2.3 ft	4.0 ft	5.0 ft	6.0 ft	6.5 ft	-	9.9 ft	12.5 ft	12.5 ft	12.6 ft
<b>Watt</b>	220 - 240 V · 50 Hz	2,8 W	8 W	16 W	23 W	32 W	40 W	45 W	65 W	80 W	105 W
Watt	110 - 120 V · 60 Hz	2.8 W	8 W	16 W	23 W	35 W	-	48 W	68 W	85 W	105 W
<b>Ampere</b>	220 - 240 V · 50 Hz	0,01 A	0,06 A	0,14 A	0,17 A	0,30 A	0,30 A	0,21 A	0,34 A	0,40 A	0,60 A
Ampere	110 - 120 V · 60 Hz	0.02 A	0.12 A	0.25 A	0.43 A	0.65 A	-	0.43 A	0.70 A	0.85 A	0.95 A
<b>Longueur câble</b>		1,5 m	1,5 m · 10,0 m			2,2 m · 10,0 m					
Longitud del cable		6.0 ft	6.0 ft · 20.0 ft			6.0 ft · 20.0 ft					

SYNCRA ADV · SDC		 SYNCRA ADV 5.5	 SYNCRA ADV 7.0	 SYNCRA ADV 9.0	 SYNCRA SDC 6.0	 SYNCRA SDC 7.0	 SYNCRA SDC 9.0
<b>Q min - max</b>	220 - 240 V · 50 Hz	5500 l/h	7000 l/h	9500 l/h	2000 - 5500 l/h	3000 - 7000 l/h	4000 - 9000 l/h
Q min - max	110 - 120 V · 60 Hz	1450 US gph	1900 US gph	2500 US gph	530 - 1450 US gph	800 - 1900 US gph	1000 - 2500 US gph
<b>H min - max</b>	220 - 240 V · 50 Hz	3,5 m	3,5 m	4,5 m	1,0 - 3,5 m	2,0 - 5,0 m	2,6 - 7,0 m
H min - max	110 - 120 V · 60 Hz	11.5 ft	11.5 ft	14.8 ft	3.5 - 11.5 ft	6.5 - 16.5 ft	8.5 - 23.0 ft
<b>Watt</b>	220 - 240 V · 50 Hz	40 W	55 W	90 W	10 - 40 W	20 - 65 W	30 - 95 W
Watt							
<b>Longueur câble</b>		3,0 m			3,0 m		
Longitud del cable		10.0 ft			10.0 ft		

SYNCRA HF		 10.0	 12.0	 16.0
<b>Q max</b>	220 - 240 V · 50 Hz	9500 l/h	12500 l/h	16000 l/h
Q max	110 - 120 V · 60 Hz	2500 US gph	3200 US gph	4200 US gph
<b>H max</b>	220 - 240 V · 50 Hz	4,5 m	5,0 m	4,5 m
H max	110 - 120 V · 60 Hz	16.4 ft	17.0 ft	15.0 ft
<b>Watt</b>	220 - 240 V · 50 Hz	135 W	155 W	175 W
Watt	110 - 120 V · 60 Hz	145 W	165 W	190 W
<b>Ampere</b>	220 - 240 V · 50 Hz	0,60 A	0,65 A	0,70 A
Ampere	110 - 120 V · 60 Hz	1.70 A	1.90 A	2.00 A
<b>Longueur câble</b>		3,0 · 10,0 m		
Longitud del cable		10.0 · 20.0 ft		

VOYAGER NANO		 1000	 2000
<b>Q max</b>	220 - 240 V · 50 Hz	1000 l/h	2000 l/h
Q max	110 - 120 V · 60 Hz	270 US gph	530 US gph
<b>Watt</b>	220 - 240 V · 50 Hz	2,8 W	3 W
Watt	110 - 120 V · 60 Hz	1,5 W	3 W
<b>Ampere</b>	220 - 240 V · 50 Hz	0,02 A	0,01 A
Ampere	110 - 120 V · 60 Hz	0.03 A	0.05 A
<b>Longueur câble</b>		2,2 m	
Longitud del cable		6.0 ft	



								
<b>VOYAGER · HP</b>		2	3	4	HP 7	HP 8	HP 9	HP 10
<b>Q max</b> Q max	220 - 240 V · 50 Hz	3000 l/h	4500 l/h	6000 l/h	10500 l/h	12000 l/h	13500 l/h	15000 l/h
	110 - 120 V · 60 Hz	800 US gph	1200 US gph	1600 US gph	2800 US gph	3200 US gph	3600 US gph	4000 US gph
<b>Watt</b> Watt	220 - 240 V · 50 Hz	7 W	10 W	14 W	17 W	18 W	24 W	25 W
	110 - 120 V · 60 Hz	7 W	10 W	14 W	17 W	18 W	24 W	25 W
<b>Longueur câble</b> Longitud del cable		2,2 m			2,2 m			
		6.0 ft			6.0 ft			





							
<b>XSTREAM · XSTREAM-E · SDC</b>		3500	5000	6500	8000	XSTREAM-E [24 V]	XSTREAM SDC [12 V]
<b>Q max</b> Q max	220 - 240 V · 50 Hz	3500 l/h	5000 l/h	6500 l/h	8000 l/h	8500 l/h	1000 - 8500 l/h
	110 - 120 V · 60 Hz	925 US gph	1320 US gph	1720 US gph	2120 US gph	2250 US gph	270 - 2250 US gph
<b>Watt</b> Watt	220 - 240 V · 50 Hz	4 W	6 W	8 W	12 W	16,5 W	12 W
	110 - 120 V · 60 Hz	4 W	6 W	9.5 W	14 W	16.5 W	12 W
<b>Longueur câble</b> Longitud del cable		2,2 m				2,2 m	2,2 m
		6.0 ft				6.0 ft	6.0 ft

								
<b>SK · PSK</b>		SK 200	SK 400	SK 600	PSK 400	PSK 600	PSK 1000	PSK 1200
<b>Max W avec seulement de l'eau</b> Max W con solo agua	220 - 240 V · 50 Hz	32 W	32 W	42 W	28 W	39 W	57 W	62 W
	110 - 120 V · 60 Hz	30 W	24 W	50 W	28 W	29 W	60 W	75 W
<b>Min W avec Venturi</b> Min W con Venturi	220 - 240 V · 50 Hz	14 W	16 W	18 W	13 W	18 W	21 W	35 W
	110 - 120 V · 60 Hz							
<b>Max l/h (air)</b> Max. l/h (aire)		180 l/h (air)	400 l/h (air)	600 l/h (air)	400 l/h (air)	600 l/h (air)	1000 l/h (air)	1200 l/h (air)
<b>Pompe sortie taille</b> Tamaño de salida de la bomba		60x103x78 mm	75 x 115 x 95 mm		83,5 x 112,5 x 115 mm			
<b>Longueur câble</b> Longitud del cable		2,2 m			2,2 m			
		6.0 ft			6.0 ft			

PSK SDC			
		2600 (24 V)	4000 (24 V)
<b>Watt</b> Watt	220 - 240 V · 50 Hz	10 - 40 W	20 - 55 W
<b>Q max (air)</b> Q max (aire)	220 - 240 V · 50 Hz	500 - 2600 l/h (air) 130 - 700 US gph (air)	1500 - 4000 l/h (air) 400 - 1200 US gph (air)
<b>Longueur câble</b> Longitud del cable		3,0 m	
		10,0 ft	

SYNCRA POND										
		0.5	1.0	1.5	2.0	2.5	3.0	3.5	4.0	5.0
<b>Q max</b> Q max	220 - 240 V · 50 Hz	700 l/h	950 l/h	1350 l/h	2150 l/h	2400 l/h	2700 l/h	2500 l/h	3500 l/h	5000 l/h
	110 - 120 V · 60 Hz	185 US gph	251 US gph	357 US gph	568 US gph	-	714 US gph	687 US gph	951 US gph	1321 US gph
<b>H max</b> H max	220 - 240 V · 50 Hz	1,2 m	1,5 m	1,8 m	2,0 m	2,4 m	3,0 m	3,7 m	3,7 m	3,8 m
	110 - 120 V · 60 Hz	4.0 ft	5.0 ft	6.0 ft	6.5 ft	-	9.9 ft	12.5 ft	12.5 ft	12.6 ft
<b>Watt</b> Watt	220 - 240 V · 50 Hz	8 W	16 W	23 W	32 W	40 W	45 W	65 W	80 W	105 W
	110 - 120 V · 60 Hz	8 W	16 W	23 W	35 W	-	48 W	68 W	85 W	105 W
<b>Ampere</b> Ampere	220 - 240 V · 50 Hz	0,06 A	0,14 A	0,17 A	0,30 A	0,30 A	0,21 A	0,34 A	0,40 A	0,60 A
	110 - 120 V · 60 Hz	0.12 A	0.25 A	0.43 A	0.65 A	-	0.43 A	0.70 A	0.85 A	0.95 A
<b>Longueur câble</b> Longitud del cable		10,0 m								
		20.0 ft								

AQUA 3						
		800	1500	2500	4000	6000
<b>Q max</b> Q max	220 - 240 V · 50 Hz	750 l/h	1450 l/h	2500 l/h	3850 l/h	5800 l/h
	110 - 120 V · 60 Hz	198 US gph	383 US gph	660 US gph	1018 US gph	1500 US gph
<b>H max</b> H max	220 - 240 V · 50 Hz	1,4 m	2,0 m	2,9 m	3,0 m	3,8 m
	110 - 120 V · 60 Hz	4.7 ft	6.5 ft	9.5 ft	10.0 ft	12.0 ft
<b>Watt</b> Watt	220 - 240 V · 50 Hz	12,5 W	16,5 W	42 W	50 W	90 W
	110 - 120 V · 60 Hz	11.5 W	30 W	33 W	44 W	141 W
<b>Ampere</b> Ampere	220 - 240 V · 50 Hz	0,11 A	0,09 A	0,32 A	0,45 A	0,80 A
	110 - 120 V · 60 Hz	0.19 A	0.55 A	0.55 A	0.75 A	2.97 A
<b>Longueur câble</b> Longitud del cable		10,0 m				
		20.0 ft				

ECOPOND					
		1	2	3	4
<b>Q max</b> Q max	220 - 240 V · 50 Hz	700 l/h	1350 l/h	2400 l/h	2700 l/h
	110 - 120 V · 60 Hz	185 US gph	357 US gph	568 US gph	714 US gph
<b>H max</b> H max	220 - 240 V · 50 Hz	1,2 m	1,8 m	2,4 m	3,0 m
	110 - 120 V · 60 Hz	4.0 ft	6.0 ft	6.5 ft	9.9 ft
<b>Watt</b> Watt	220 - 240 V · 50 Hz	10 W	23 W	40 W	45 W
	110 - 120 V · 60 Hz	8.3 W	23 W	35 W	48 W
<b>Ampere</b> Ampere	220 - 240 V · 50 Hz	0,07 A	0,17 A	0,30 A	0,21 A
	110 - 120 V · 60 Hz	0.13 A	0.43 A	0.65 A	0.43 A
<b>Longueur câble</b> Longitud del cable		10,0 m			
		20.0 ft			

EKOPOWER				
		10.0	12.0	14.0
<b>Q max</b> Q max	220 - 240 V · 50 Hz	9100 l/h	11500 l/h	12800 l/h
	110 - 120 V · 60 Hz	3000 US gph	3500 US gph	4000 US gph
<b>H max</b> H max	220 - 240 V · 50 Hz	3,5 m	4,5 m	5,0 m
	110 - 120 V · 60 Hz	11.5 ft	13.0 ft	16.4 ft
<b>Watt</b> Watt	220 - 240 V · 50 Hz	90 W	110 W	125 W
	110 - 120 V · 60 Hz	110 W	130 W	150 W
<b>Ampere</b> Ampere	220 - 240 V · 50 Hz	0,50 A	0,54 A	0,60 A
	110 - 120 V · 60 Hz	1.03 A	1.46 A	1.54 A
<b>Longueur câble</b> Longitud del cable		10,0 m		
		20.0 ft		



ULTRAZERO · MASTER DW						
		ULTRAZERO	4000	5500	8000e	10500e
<b>Q max</b> Q max	220 - 240 V · 50 Hz	3000 l/h	3700 l/h	5400 l/h	8000 l/h	10500 l/h
	110 - 120 V · 60 Hz	793 US gph	978 US gph	1430 US gph	2100 US gph	2780 US gph
<b>H max</b> H max	220 - 240 V · 50 Hz	3,1 m	2,7 m	4,0 m	6,0 m	9,5 m
	110 - 120 V · 60 Hz	10.2 ft	9.0 ft	13.0 ft	15.0 ft	31.0 ft
<b>Watt</b> Watt	220 - 240 V · 50 Hz	80 W	51 W	135 W	135 W	250 W
	110 - 120 V · 60 Hz	97 W	43 W	150 W	140 W	270 W
<b>Ampere</b> Ampere	220 - 240 V · 50 Hz	-	0,48 A	0,91 A	0,91 A	2,00 A
	110 - 120 V · 60 Hz	-	0.64 A	2.50 A	3.00 A	3.40 A
<b>Longueur câble</b> Longitud del cable		10,0 m	10,0 m			
		20.0 ft	20.0 ft			







			
<b>NANOMICRON · MICRON</b>		<b>NANOMICRON</b>	<b>MICRON</b>
<b>Q max</b>	220 - 240 V · 50 Hz	200 l/h	300 l/h
Q max	110 - 120 V · 60 Hz	52.2 US gph	65 US gph
<b>H max</b>	220 - 240 V · 50 Hz	1,5 m	
H max	110 - 120 V · 60 Hz	6.0 ft	
<b>Watt</b>	220 - 240 V · 50 Hz	4 W	5 W
Watt	110 - 120 V · 60 Hz	4.5 W	5.9 W
<b>Ampere</b>	220 - 240 V · 50 Hz	0,04 A	
Ampere	110 - 120 V · 60 Hz	0.09 A	
<b>Longueur câble</b>		1,5 m	
Longitud del cable		6.0 ft	

				
<b>SHARK ADV</b>		<b>400</b>	<b>600</b>	<b>800</b>
<b>Q max</b>	220 - 240 V · 50 Hz	400 l/h	600 l/h	800 l/h
Q max	110 - 120 V · 60 Hz	106 US gph	158 US gph	211 US gph
<b>Watt</b>	220 - 240 V · 50 Hz	6,5 A	8,2 W	8,6 W
Watt	110 - 120 V · 60 Hz	7 W	8 W	10 W
<b>Ampere</b>	220 - 240 V · 50 Hz	0,06 A	0,06 A	0,06 A
Ampere	110 - 120 V · 60 Hz	0.13 A	0.13 A	0.14 A
<b>Longueur câble</b>		1,5 m		
Longitud del cable		6.0 ft		

				
<b>SPACE EKO</b>		<b>100</b>	<b>200</b>	<b>300</b>
<b>Q max</b>	220 - 240 V · 50 Hz	550 l/h	700 l/h	900 l/h
Q max	110 - 120 V · 60 Hz	145 US gph	190 US gph	240 US gph
<b>H max</b>	220 - 240 V · 50 Hz	0,8 m	1,0 m	1,5 m
H max	110 - 120 V · 60 Hz	2.6 ft	3.3 ft	5.0 ft
<b>Watt</b>	220 - 240 V · 50 Hz	5 W	6 W	14 W
Watt	110 - 120 V · 60 Hz	5 W	6 W	14 W
<b>Longueur câble</b>		1,5 m		
Longitud del cable		6.0 ft		

					
<b>WHALE</b>		<b>120</b>	<b>200</b>	<b>350</b>	<b>500</b>
<b>Q max</b> Q max	220 - 240 V · 50 Hz	540 l/h	700 l/h	1100 l/h	1300 l/h
	110 - 120 V · 60 Hz	140 US gph	190 US gph	330 US gph	390 US gph
<b>H max</b> H max	220 - 240 V · 50 Hz	1,0 m	1,4 m	2,0 m	2,2 m
	110 - 120 V · 60 Hz	3.3 ft	4.6 ft	6.6 ft	7.2 ft
<b>Watt</b> Watt	220 - 240 V · 50 Hz	5 W	6 W	16 W	18 W
	110 - 120 V · 60 Hz	5 W	6 W	16 W	18 W
<b>Longueur câble</b> Longitud del cable		1,5 m 6.0 ft			

					
<b>TIDAL</b>		<b>35</b>	<b>55</b>	<b>75</b>	<b>110</b>
<b>Débit max</b> Tasa de flujo máxima	220 - 240 V · 50 Hz	500 l/h	1000 l/h	1500 l/h	2000 l/h
	110 - 120 V · 60 Hz	130 US gph	250 US gph	350 US gph	450 US gph
<b>Watt</b> Watt	220 - 240 V · 50 Hz	5 W	5 W	7 W	10 W
	110 - 120 V · 60 Hz	6 W	6 W	8 W	12 W
<b>Volume de filtre</b> Volumen del filtro		0,7 L	1,2 L	1,9 L	3,2 L
		0.2 US gal	0.3 US gal	0.5 US gal	0.8 US gal
<b>Taille de l'aquarium</b> Tamaño del acuario		130 L	200 L	300 L	400 L
		35 US gal	55 US gal	75 US gal	110 US gal
<b>Longueur câble</b> Longitud del cable		1,5 m 6.0 ft			

					
<b>GREEN RESET</b>		<b>25</b>	<b>40</b>	<b>60</b>	<b>100</b>
<b>Volume de filtre</b> Volumen del filtro	220 - 240 V · 50 Hz	25,0 L	40,0 L	60,0 L	100,0 L
	110 - 120 V · 60 Hz	6.6 US gal	10.6 US gal	15.8 US gal	26.4 US gal
<b>Lampe UVC</b> Lámpara uvc	220 - 240 V · 50 Hz	10 W	20 W	2 x 20 W	2 x 25 W
	110 - 120 V · 60 Hz	10 W	20 W	2 x 20 W	2 x 25 W
<b>Filtre éponges</b> Esponjas		2 pcs. (vol. 9,3 L)	4 pcs. (vol. 18,6 L)	3 pcs. (vol. 27,0 L)	5 pcs. (vol. 45,0 L)
		2 pcs. (vol. 2.46 US gal)	4 pcs. (vol. 4.91 US gal)		
<b>Bio-balls</b> Bio-balls		120 pcs. (vol. 2,0 L)	120 pcs. (vol. 2,0 L)		
		120 pcs. (vol. 0.5 US gal)	120 pcs. (vol. 0.5 US gal)		
<b>Longueur câble</b> Longitud del cable		5,0 m 20.0 ft			

AIR LIGHT		1000	1500	3300
Q max Q max	220 - 240 V · 50 Hz	60 l/h	90 l/h	2 x 100 l/h
	110 - 120 V · 60 Hz	15.8 US gph	23.7 US gph	2 x 26.4 US gph
Watt Watt	220 - 240 V · 50 Hz	1,8 W	2 W	4 W
	110 - 120 V · 60 Hz	1,8 W	2 W	4 W
Longueur câble Longitud del cable		1,5 m		
		6.0 ft		

JOLLY		10	20
Watt · Watt	220 - 240 V · 50 Hz	10 W	20 W
Volume d'eau Volumen de agua	10 L	+ 4° C	
	20 L	+ 2° C	+ 4° C
	40 L		+ 2° C
Longueur câble Longitud del cable		1,5 m	

SCUBA		25 W	50 W	100 W	150 W	200 W	250 W	300 W
Taille de l'aquarium Tamaño del acuario	220 - 240 V · 50 Hz	15 · 40 L	25 · 50 L	50 · 100 L	100 · 150 L	150 · 200 L	200 · 250 L	250 · 300 L
	110 - 120 V · 60 Hz	4.0 · 10.6 US gal	6.5 · 13.0 US gal	13.0 · 26.0 US gal	26.0 · 40.0 US gal	40.0 · 53.0 US gal	53.0 · 66.0 US gal	66.0 · 80.0 US gal

		NATHUR LED SINGOLO (12 V)	NATHUR LED TRIO (12 V)	HALLEY LED (12 V)	FLOWER LED BASIC (12 V)	FLOWER LED PLUS (12 V)	FLOWER LED TRIO (12 V)
Watt Watt	220 - 240 V · 50 Hz	3,5 W	3 x 3,5 W	3,7 W	3,5 W		3 x 3,5 W
	110 - 120 V · 60 Hz	3,5 W	3 x 3,5 W	3,7 W	3,5 W		3 x 3,5 W
Lumen · Lumen	lm	200 lm W · 30°		200 lm W · 30°	200 lm W · 30°		
Lumière · Luz	Kelvin	5500 K (cool white)		2700 K (warm white)	5500 K (cool white)		
Température Temperatura	Celsius	- 20° + 45° C		- 20° + 40° C	- 20° + 45° C		
Angle · Ángulo	Degrees	120°		30°	120°		
Durée de vie Duración del producto	Hours	25000 h		25000 h	25000 h		



# SPARE PARTS ERSATZTEILE

EASY LINE		MiMouse	Micra	Micra Plus	Nova	Idra	Extrema	Suprema
Rotor Rotor	220 - 240 V · 50 Hz	90901/A	90045/A	SGR0001	90700/B	SGR0003		
	110 - 120 V · 60 Hz	90902	90047/A	90706	90037	SGR0004		
Rotor complète + arbre en céramique Rotor + eje de cerámica	220 - 240 V · 50 Hz						90763/A	90765/A
	110 - 120 V · 60 Hz						90762/A	90764/A
Axe en céramique + patins Eje de cerámica + gomas							90125	
Supports anti-vibration · Soportes antivibración		90903						
Ventouses · Ventosas				90550 (20 pcs.)		90657 (4 pcs.)	9572/A	
Raccordement · Racor		90904 (5 pcs.)		90553 (5 pcs.)		90658	90678	
Avant · Parte frontal		90900		90554 (5 pcs.)	90601 (5 pcs.)		90786	90787
Préchambre · Precámara de entrada					90603 (5 pcs.)	90656	90788	90789
Eponge · Esponja				90551 (10 pcs.)				
Jet kit · Jet kit				ACS000				

MULTI		800	1300	2500	4000	5800
Rotor · Rotor	220 - 240 V · 50 Hz	90209	SGR0003	SGR0005		SGR0008
	110 - 120 V · 60 Hz	SGR0002		SGR0006		SGR0009
Axe en céramique + patins · Eje de cerámica + gomas				SGR0007		SGR0010
Joint d'étanchéité · Junta tórica		SKT0019 (2 pcs.)	SKT0020 (2 pcs.)	SKT0021 (2 pcs.)		SKT0022 (2 pcs.)
Raccord · Conexión para manguera		SPL0004	STR0001	STR0002		STR003
Kit Jets d'eau · Kit juegos de agua		SKT0024		SKT0030		
Air mix kit · Air Mix kit				SKT0031	SKT0032	SKT0033

SYNCRA NANO		
Rotor · Rotor	220 - 240 V 50 Hz	SGR0187
	110 - 120 V 60 Hz	SGR0188
Axe et support · Eje con soporte		SPL0084
Ventouses · Ventosas		90657 (4 pcs.)
Joint d'étanchéité · Junta tórica		SVE0042

SYNCRA SILENT		0.5	1.0	1.5	2.0	2.5	3.0	3.5	4.0	5.0
<b>Rotor + axe en acier inoxydable</b> Rotor con eje de acero inoxidable	220 - 240 V 50 Hz	SGR0049	SGR0051	SGR0053						
	110 - 120 V 60 Hz	SGR0050	SGR0052	SGR0054						
<b>Axe en céramique + patins</b> Eje de cerámica + gomas		SGR0096		SGR0098						
<b>Rotor + Axe en céramique + patins</b> Rotor + Eje de cerámica + gomas	220 - 240 V 50 Hz				SGR0047	SGR0057	SGR0048	SGR0069		
	110 - 120 V 60 Hz				SGR0058		SGR0059	SGR0070		
<b>Joint d'étanchéité</b> Junta tórica		SVE0029	SVE0030	SVE0031			SVE0032			
<b>Kit de filtration</b> Kit de filtración		SKT0149		SKT0150			SKT0151			
<b>Ventouses</b> Ventosas		SVE0021 (4 pcs.)			SVE0020 (4 pcs.)					
<b>Grille inférieure 2 mm DW</b> Rejilla inferior 2 mm DW					61N243			61N244		
<b>Raccord + joint</b> Conexión para manguera + junta tórica		STR0012		STR0013	STR0011			STR0015 INLET STR0011 OUTLET		

SYNCRA ADV		5.5	7.0	9.0
<b>Rotor complète + arbre en céramique</b> Rotor + eje de cerámica	220 - 240 V · 50 Hz	SGR0222	SGR0223	SGR0217
	110 - 120 V · 60 Hz		SGR0219	SGR0223
<b>Roulement arrière + crochet</b> · Cojinete inferior + gancho		SVE0054	SVE0052	
<b>Préchambre et joint du rotor</b> · Precámara y junta del rotor		SVE0055	SVE0053	
<b>Préchambre et joint de fermeture</b> · Precámara y junta de cierre		SPL0097	SPL0095	
<b>Pieds de support anti-vibration</b> · Patas de silicona antivibración		SVE0033	SVE0033 (4 pcs.)	
<b>Raccords</b> · Accesorios para manguera		STR0029	STR0029	
<b>Grille de protection</b> · Rejilla protectora		SPL0094	SPL0094	

SYNCRA SDC		6.0	7.0	9.0
<b>Rotor complète + arbre en céramique</b> · Rotor + eje de cerámica	24 V	SGR0222	SGR0218	SGR0217
<b>Roulement arrière + crochet</b> · Rodamientos de cerámica		SVE0054	SVE0052	
<b>Préchambre et joint du rotor</b> · Precámara y junta del rotor		SVE0055	SVE0053	
<b>Préchambre et joint de fermeture</b> · Precámara y junta de cierre		SPL0097	SPL0095	
<b>Pieds de support anti-vibration</b> · Patas de silicona antivibración			SVE0033 (4 pcs.)	
<b>Raccords</b> · Accesorios para manguera			STR0029	
<b>Grille de protection</b> · Rejilla protectora			SPL0094	
<b>Contrôleur</b> · Contrôleur Controlador			SKT0207	
<b>Transformateur AC/DC (EU)</b> · Adaptador de corriente AC/DC (EU)		SKT0216	SKT0208	
<b>Transformateur AC/DC (USA)</b> · Adaptador de corriente AC/DC (USA)		SKT0217	SKT0209	
<b>Transformateur AC/DC (UK)</b> · Adaptador de corriente AC/DC (UK)		SKT0218	SKT0210	
<b>Transformateur AC/DC (AU)</b> · Adaptador de corriente AC/DC (AU)		SKT0219	SKT0211	

SYNCRA HF		10.0	12.0	16.0
<b>Rotor complète + arbre en céramique</b> Rotor + eje de cerámica	220 - 240 V · 50 Hz	SGR0117/A	SGR0119/A	SGR0121/A
	110 - 120 V · 60 Hz	SGR0116/A	SGR0118/A	SGR0120/A
<b>Préchambre MPT</b> · Precámara MPT		SPL0068	SPL0070	
<b>Préchambre GAS</b> · Precámara GAS		SPL0069	SPL0071	
<b>Capot frontale</b> · Cubierta frontal		SPL0067		
<b>Capot arrière</b> · Cubierta trasera con asa		SPL0065		
<b>Kit joints d'étanchéité</b> · Kit junta tórica		SVE0034 (3 pcs.)		
<b>Pieds de support (aquarium)</b> · Patas de silicona (acuario)		SVE0033 (4 pcs.)		
<b>Grande base de support (bassin)</b> · Base grande (estanque)		SPL0066		
<b>Raccord cannelé en gradins 1 ½" GAS-D40-32-25 + joint</b> Adaptador manguera escalonado 1 ½" GAS-D40-32-25 + junta tórica		STR0028		
<b>Raccord cannelé 1 ½" GAS-D38 + joint</b> Adaptador manguera 1 ½" GAS-D38 + junta tórica			STR0016	
<b>Raccord cannelé 1 ½" 50 mm-Couplage 1 ½" GAS</b> Adaptador manguera 1 ½" 50 mm- acoplamiento 1 ½" GAS			STR0017	

VOYAGER NANO		1000	2000
<b>Rotor</b> · Rotor	220 - 240 V · 50 Hz	SGR0184	SGR0185
	110 - 120 V · 60 Hz	SGR0206	SGR0186
<b>Axe en acier inoxydable + joint</b> · Eje de acero inoxidable + junta tórica		SPL0083	

VOYAGER		1	2	3	4
<b>Rotor + axe en acier inoxydable</b> Rotor con eje de acero inoxidable	220 - 240 V · 50 Hz	SGR0060	SGR0080	SGR0082	SGR0084
	110 - 120 V · 60 Hz	SGR0061	SGR0081	SGR0083	SGR0080
<b>Défecteur</b> · Deflector		SPL0044			
<b>Support aimanté</b> · Soporte magnético		SGR0062			
<b>Spirale flexible de protection</b> · Protección de cable en espiral		SPL0089			

VOYAGER HP		7	8	9	10
<b>Rotor complète + arbre en céramique</b> Rotor + eje de cerámica	220 - 240 V · 50 Hz	SGR0103	SGR0105	SGR0107	SGR0109
	110 - 120 V · 60 Hz	SGR0104	SGR0106	SGR0108	SGR0110
<b>Diffuseur</b> · Difusor		SPL0062			
<b>Poignées de fixation</b> · Tornillos de fijación		SPL0063			
<b>Spirale flexible de protection</b> · Protección de cable en espiral		SPL0089			



XSTREAM · XSTREAM-E		3500	5000	6500	8000	E-24V
<b>Rotor + axe en acier inoxydable</b> Rotor con eje de acero inoxidable	220 - 240 V · 50 Hz	SGR0195	SGR0196	SGR0197	SGR0198	SGR0197
	110 - 120 V · 60 Hz	SGR0199	SGR0195	SGR0196	SGR0197	
<b>Mini controller + ventous</b> Minicontrolador + ventosa						SKT0157
<b>Petit joint pour grille frontale</b> Junta tórica pequeña para rejilla frontal					SVE0045 (8 pcs.)	
<b>Boîtier en caoutchouc anti-vibration</b> Tapa de goma antivibración para imán					SPL0088	
<b>Grille avec joint</b> Rejilla con junta tórica					SPL0086	
<b>Spirale flexible de protection</b> Protección de cable en espiral					SPL0089	

XSTREAM SDC		24 V	
<b>Rotor + axe en acier inoxydable</b> Rotor con eje de acero inoxidable		24 V	SGR0239
<b>Contrôleur · Controlador</b>			SKT0224
<b>Mini controller + ventous · Minicontrolador + ventosa</b>			SVE0045 (8 pcs.)
<b>Petit joint pour grille frontale · Junta tórica pequeña para rejilla frontal</b>			SPL0088
<b>Boîtier en caoutchouc anti-vibration · Tapa de goma antivibración para imán</b>			SPL0086
<b>Spirale flexible de protection · Protección de cable en espiral</b>			SPL0089
<b>Transformateur AC/DC (EU) · Adaptador de corriente AC/DC (EU)</b>			SKT0220
<b>Transformateur AC/DC (USA) · Adaptador de corriente AC/DC (USA)</b>			SKT0221
<b>Transformateur AC/DC (UK) · Adaptador de corriente AC/DC (UK)</b>			SKT0222
<b>Transformateur AC/DC (AU) · Adaptador de corriente AC/DC (AU)</b>			SKT0223

SK · PSK		PSK 400	PSK 600	PSK 1000	PSK 1200	SK 100	SK 200	SK 400	SK 600
<b>Kit rotor à piques</b> Kit de rotor de rueda de agujas	220 - 240 V 50 Hz	SGR0100	SGR0088	SGR0090	SGR0169	-	SGR0114	SGR0100	SGR0102
	110 - 120 V 60 Hz								SGR0100

SYNCRA PSK SDC		6.0	7.0
<b>Kit rotor à piques + arbre en céramique</b> Kit de rotor de rueda de agujas + eje de cerámica	24 V	SGR0224	SGR0220
<b>Préchambre transparente et joint du rotor · Precámara transparente y junta tórica del rotor</b>		SVE0054	SVE0052
<b>Préchambre transparente et joint de fermeture · Precámara transparente y anillo de cierre</b>		SVE0055	SVE0053
<b>Préchambre transparente et joint de fermeture · Precámara transparente y anillo de cierre</b>		SPL0098	SPL0096
<b>Pieds de support anti-vibration · Patas de silicona antivibración</b>		SVE0033 (4 pcs.)	
<b>Raccords · Conexiones para manguera</b>		STR0029	
<b>Contrôleur · Controlador</b>		SKT0225	
<b>Transformateur AC/DC (EU) · Adaptador de corriente AC/DC (EU)</b>		SKT0216	SKT0208
<b>Transformateur AC/DC (USA) · Adaptador de corriente AC/DC (USA)</b>		SKT0217	SKT0209
<b>Transformateur AC/DC (UK) · Adaptador de corriente AC/DC (UK)</b>		SKT0218	SKT0210
<b>Transformateur AC/DC (AU) · Adaptador de corriente AC/DC (AU)</b>		SKT0219	SKT0211

SYNCRA POND		0.5	1.0	1.5	2.0	2.5	3.0	3.5	4.0	5.0
<b>Rotor + axe en acier inoxydable</b> Rotor con eje de acero inoxidable	220 - 240 V 50 Hz	SGR0049	SGR0051	SGR0053						
	110 - 120 V 60 Hz	SGR0050	SGR0052	SGR0054						
<b>Axe en céramique + patins</b> Eje cerámico + gomas		SGR0096		SGR0098						
<b>Rotor + axe en céramique</b> Kit de rotor + eje cerámico	220 - 240 V 50 Hz				SGR0047	SGR0057	SGR0048	SGR0069		
	110 - 120 V 60 Hz				SGR0058		SGR0059	SGR0070		
<b>Joint · Junta tórica</b>		SVE0029		SVE0030	SVE0031			SVE0032		
<b>Ventouses · Ventosas</b>		SVE0021 (4 pcs.)			SVE0020 (4 pcs.)					
<b>Raccord ½" GAS + joint</b> Conexión para manguera ½" GAS + junta tórica		STR0012	STR0013	STR0011			STR0015 INLET STR0011 OUTLET			
<b>Kit de filtration · Kit de filtración</b>		SKT0117	SKT0119	SKT121			SKT0123			
<b>Eponge · Esponja</b>		SSP0016	SSP0017	SSP0018			90440			
<b>Base de support · Base inferior</b>		SKT0118	SKT0120	SKT0122			SKT0124			
<b>Kit jets d'eau + déviateur</b> Jet Kit + desviador		R98400/DV								
<b>Tuyau télescopique</b> Tubo telescópico			90655	SKT00036						
<b>Buse "Large Waterlily"</b> Boquilla Lirio GRANDE				90621/A						
<b>Buse "Large Waterbell"</b> Boquilla Campana GRANDE				90620/A						
<b>Buse "Petunia"</b> Boquilla Petunia				90617						
<b>Buse "Daisy SUPER"</b> Boquilla Margarita SUPER				90623						
<b>Buse "Daisy TRIBLADE"</b> Boquilla Margarita TRIPLE							90618			
<b>Buse "Daisy BIG"</b> Boquilla Margarita GRANDE				90649						
<b>Buse "Daisy SMALL"</b> Boquilla Margarita PEQUEÑA				90626						
<b>Buse "Foam Jet"</b> Boquilla Chorro de espuma				90622/A						

AQUA 3		800	1500	2500	4000	6000
Kit Rotor · Kit Rotor	220 - 240 V · 50 Hz	90209	90210	90211		
	110 - 120 V · 60 Hz	SGR0002	90210			
Rotor complète + arbre en céramique Rotor + eje de cerámica	220 - 240 V · 50 Hz					SGR0151
	110 - 120 V · 60 Hz					SGR0015/A
Rotor complète · Rotor				90213		SGR0013
Joint · Junta tórica				90214		SKT0029
Mousses · Esponjas		90567/4				
Kit jets d'eau + déviateur Jet Kit + desviador		99707/DV	SKT0036			
Jet kit "Waterbell + Daisy Super" Jet Kit Campana + Margarita SUPER				90216		
Buse "Large Waterbell + Petunia" Boquilla Campana + inserto Petunia				90435/A		
Buse "Daisy Super + Iris" Boquilla Margarita SUPER + inserto Iris				90437/A		
Jet kit "Large Waterbell + Daisy" Jet Kit Campana GRANDE + Margarita				SKT0028		

ECOPOND		1	2	3	4
Rotor + axe en acier inoxydable Rotor con eje de acero inoxidable	220 - 240 V · 50 Hz	SGR0049	SGR0053		
	110 - 120 V · 60 Hz	SGR0050	SGR0054		
Rotor complète + arbre en céramique Rotor + eje de cerámica	220 - 240 V · 50 Hz			SGR0057	SGR0048
	110 - 120 V · 60 Hz				SGR0059
Joint · Junta tórica		SVE0029	SVE0030	SVE0031	
Tuyau télescopique 1/2" · Tubo telescópico 1/2"			90655	90675	
Mousses · Esponjas		90630			
Jet kit · Jet kit		ACS000			
Buse "Large Waterbell" · Boquilla Campana GRANDE			90620/A		
Buse "Large Waterlily" · Boquilla Lirio GRANDE		90621/A			
Buse "Foam Jet" · Boquilla Chorro de espuma			90622/A		
Buse "Daisy SMALL" · Boquilla Margarita PEQUEÑA			90626		

EKOPOWER		10.0	12.0	14.0
Rotor complète + arbre en céramique Rotor + eje de cerámica	220 - 240 V · 50 Hz	SGR0200	SGR0202	SGR0204
	110 - 120 V · 60 Hz	SGR0201	SGR0203	SGR0205
Préchambre · Precámara		SPL0087		
Raccord cannelé en gradins 1 1/2" GAS D50-38-32 + Joint Adaptador de manguera 1 1/2" GAS D50-38-32 mm		STR0024		
Bouchon de fermeture 1 1/2" · Válvula de cierre 1 1/2"		STR0025		
Raccord de réglage 1 1/2" · Tubo Interno 1 1/2"		STR0026		
Boule orientable 1 1/2" · Conexión giratoria 1 1/2"		STR0027		
Kit Joints · Kit junta tórica		SVE0034		



ULTRAZERO		
Rotor complète + arbre en céramique Rotor + eje de cerámica	220 - 240 V · 50 Hz	90339
	110 - 120 V · 60 Hz	90338
Anneau de fermeture · Anillo de cierre		90336
Couvercle inférieur de la pompe + Joint · Cubierta inferior de la bomba + junta tórica		90337

MASTER DW		4000	5500	8000e	10500e
Kit rotor Kit rotor	220 - 240 V · 50 Hz	SGR0036	90956	90957	SGR0011
	110 - 120 V · 60 Hz	SGR0037	90958	SGR0012	
Axe en céramique + patins · Eje de cerámica + gomas		SKT0071	90960		SKT0023
Grille inférieure · Rejilla inferior		SPL0035	90965		
Préchambre · Precámara		SKT0070	90961	90962	SPL0002
Joint · Junta tórica		SVE0008 (3 pcs.)	90964 (2 pcs.)		
Vis en acier inoxydable · Tornillos inoxidables		90963 (4 pcs.)			
Raccord cannelé en gradins 1" GAS D40-32-25 mm Adaptador de manguera 1" Gas D40-32-25 mm		STR0003			

NANOMICRON · MICRON		NANOMICRON	MICRON
Kit Rotor · Kit Rotor	220 - 240 V · 50 Hz	R52105	SGR0091
	110 - 120 V · 60 Hz		90048
Corps du filtre · Cuerpo del filtro		90561 (5 pcs.)	
Ventouses · Ventosas		90657 (4 pcs.)	
Eponge · Esponja		90560/C (2 pcs.)	
Cartouche Hypercarbo · Cartucho Hypercarbo		SVA0015	
Cartouche Zerophos · Cartucho Zerophos		SVA0016	
Cartouche BioTrix · Cartucho BioTrix		SVA0017	

SHARK ADV		400	600	800
Kit rotor Kit rotor	220 - 240 V · 50 Hz	90047/A	90046/A	90024/A
	110 - 120 V · 60 Hz	R52103	R52105	90036
Support + ventouses · Sujeción + ventosas		SVE0019 (4 pcs.)		
Ventouses · Ventosas		SVE0018 (4 pcs.)		
Mousse filtrante blanche · Esponja blanca		SSP0001 (2 pcs.)		
Kit trois mousses · Tres esponjas		SSP0009/A (3 pcs.)		
Cartouche modulaire + mousse · Cartucho modular + esponja		SKT0001/A		
Corps du filtre + mousses · Cuerpo de filtro largo + esponja		SKT0018		
Bioker: bagues en céramique · Anillos cerámicos Bioker		SVA0009		
BioTrix: triangles en céramique · Triángulos cerámicos BioTrix		SVA0010		
ZEROPHOS		SVA0011		
HYPERCARBO FAST		SVA0012		
HYPERZEO		SVA0013		
ZEOCARBOMIX		SVA0014		

SPACE EKO		100	200	300
<b>Rotor + axe en acier inoxydable</b> Rotor con eje de acero inoxidable	220 - 240 V · 50 Hz	SGR0143	SGR0145	SGR0189
	110 - 120 V · 60 Hz	SGR0144	SGR0146	SGR0145
<b>Joint de la tête du filtre</b> · Junta tórica cabezal de filtración		SVE0043		
<b>Robinets de connection rapide</b> · Sistema de desconexión		SKT0068	SKT0067	
<b>Système d'amorçage</b> · Kit de arranque rápido		SKT0133	SKT0134	
<b>Tuyau flexible transparent</b> · Tubería flexible transparente		STR0022 (2 m)	STR0023 (3 m)	
<b>Mousses de filtration</b> · Esponjas de filtración		SSP0023 (2 pcs.)		
<b>Ouate de filtration AQUAMAT</b> · Medio filtrante AQUAMAT		SSP0024		
<b>Crochets de fermeture</b> · Ganchos de apertura		SPL0085 (2 pcs.)		
<b>Pieds de support</b> · Patas de silicona		SVE0039 (4 pcs.)		

TIDAL		35	55	75	110
<b>Pompe</b> Bomba	220 - 240 V · 50 Hz	SKT0226	SKT0181	SKT0182	SKT0183
	110 - 120 V · 60 Hz	SKT0227	SKT0178	SKT0179	SKT0180
<b>Kit rotor</b> Kit rotor	220 - 240 V · 50 Hz	SGR0240	SGR0229	SGR0230	SGR0231
	110 - 120 V · 60 Hz	SGR0241	SGR0226	SGR0227	SGR028
<b>Mousses</b> · Esponjas		SSP0038	SSP0035	SSP0036	SSP0037
<b>MATRIX</b>			6506	6507	6508
<b>MATRIX CARBON</b>			6509	6511	6512
<b>ZEOLITE</b>			6513	6514	6515

WHALE		120	200	350	500
<b>Rotor + axe en acier inoxydable</b> Rotor con eje de acero inoxidable	220 - 240 V · 50 Hz	SGR0143	SGR0145		
	110 - 120 V · 60 Hz	SGR0144	SGR0146		
<b>Rotor complète + arbre en céramique</b> Rotor + eje de cerámica	220 - 240 V · 50 Hz			SGR0149	
	110 - 120 V · 60 Hz			SGR0150	
<b>Robinets de connection rapide</b> · Sistema de desconexión		SVE0035		SVE0036	
<b>Système d'amorçage</b> · Kit de auto arranque		SKT0068		SKT0067	
<b>Système d'amorçage</b> · Kit de arranque rápido		SKT0133		SKT0134	
<b>Tuyau flexible gris</b> · Tubo flexible gris		STR0019 (2 m)	STR0020 (3 m)		
<b>Mousses de filtration</b> · Esponjas de filtración		SSP0020 (2 + 2 pcs.)	SSP0021 (1 + 2 pcs.)		
<b>Poignée pour le panier du filtre</b> · Asa para cesta de filtración		SPL0080 (2 pcs.)	SPL0081 (2 pcs.)		
<b>Crochet de fermeture</b> · Gancho de apertura		SPL0079 (4 pcs.)			
<b>Pieds de support</b> · Patas de silicona		SVE0039 (4 pcs.)			
<b>Mousse pour Ammoniac</b> · Esponja anti amoniaco		SSP0027	SSP0030		
<b>Mousse pour Phosphates</b> · Esponja anti fostato		SSP0026	SSP0029		
<b>Bioker : bagues en céramique</b> · Anillos cerámicos Bioker		CCBK270			
<b>AKUAPURE</b>		CAKP300			

GREEN RESET		25	40	60	100
Joint du couvercle ballast · Junta tórica de la tapa del reactor		SVE0027		SVE0040	
Joint du support lampe · Junta tórica del soporte del tubo		SVE0028			
Tuyau en quartz + Joint Tubo de cuarzo + junta tórica		SKT0112 (25,3 cm)	SKT0113 (36,5 cm)	SKT0146 (31,5 cm)	SKT0147 (36,5 cm)
Joint pour tuyau en quartz · Junta tórica para tubo de cuarzo		SVE0022		SVE0025	
Disque en plastique · Placa de plástico		SVE0026		SVE0041	
Joint du corps du filtre · Junta tórica del cuerpo del filtro		SPL0092			
Anneau de fermeture · Anillo de cierre		SKT0114		SKT0136	
Ballast · Balasto		SKT0153	SKT0215	SKT0154	
BIO Balles · Bio Balls		SPL0059			
Manchon de déviation du débit · Mango del desviador de flujo		SKT0148		SKT0152	
Lampe UVC Lámpara UVC		SKT0110 (10 W)	SKT0111 (20 W)	SKT0145 (20 W)	SKT0135 (25 W)
Kit de contrôle du UV (EU) · Sistema eléctrico arranque UV (EU)		SKT0160	SKT0161	SKT0155	SKT0156
Kit de contrôle du UV (US) · Sistema eléctrico arranque UV (US)		SKT0162	SKT0163	SKT0139	SKT0140
Kit de contrôle du UV (UK) · Sistema eléctrico arranque UV (UK)		SKT0164	SKT0165	SKT0141	SKT0142
Kit de contrôle du UV (AU) · Sistema eléctrico arranque UV (AU)		SKT0166	SKT0167	SKT0143	SKT0144

AIR LIGHT		1000	1500	3300
Membrane · Membrana	220 - 240 V · 50 Hz	SKT0015	SKT0016	SKT0017
Bobine de tuyau · Tubo flexible transparente		E9085 (50 m)		
Robinet de double régulation · Grifo de doble regulación				SAR0001

HEATERS		JOLLY	SCUBA
Ventouses · Ventosas		90657 (4 pcs.)	90572/A (4 pcs.)
Spirale flexible de protection · Protección de cable en espiral		SPL0089	

LED LIGHTS		NATHUR LED SINGOLO	NATHUR LED TRIO	HALLEY	FLOWER BASIC	FLOWER PLUS	FLOWER TRIO
Transformateur AC/DC 12 V Adaptador de corriente AC/DC 12 V	12 V	SKT0170	SKT0173	SKT0170			SKT0173
Lentilles colorées Lentes de colores		SPL0091 (4 pcs.)		R54513 (3 pcs.)	SPL0091 (4 pcs.)		
Joint · Junta tórica				R40020			
Connecteur à 3 voies · Conector de 3 vias			SKT0176				SKT0176
Support filetée · Base roscada		R54518					
Grande base de support · Base muy amplia		R54520			SPL0092		
Bulbe · Foco				SKT0169			
SYNCRA NANO	12 V					SGR0212	
Mousses pour Kit Vase Esponja						SSP0019	
Disque en plastique pour Kit Vase Placa de plástico					SPL0092		



# SERVICE

Cette session sert à guider le consommateur dans la maintenance et l'utilisation correcte de la motopompe synchrone (entraînée par un chargeur). Le moyen le plus simple d'assurer une longue durée de vie à la pompe est un entretien constant et un nettoyage minutieux au moins une fois par an.

## NETTOYAGE DES POMPES:

pour retirer les composants internes tels que les ventilateurs, les arbres, les roulements, il est conseillé de laisser la pompe immergée dans l'eau avec du vinaigre pendant un certain temps pour ramollir les débris ou le calcaire. L'utilisation d'une brosse douce aidera à éliminer le dépôt de calcaire. Après avoir nettoyé ces composants, vérifiez qu'ils sont tous en bon état et non endommagés, puis rincez-les à l'eau et remettez-les en place.

## ATTENTION:

la plupart des composants peut être remplacée avec pièces de rechange normalement disponibles en stock, donc avant de remplacer toute la pompe, vérifiez si le problème peut être résolu simplement en remplaçant le composant.

## ASPECTS ÉLECTRIQUES · Liste de contrôle:

- L'alimentation électrique correspond à la puissance indiquée par la pompe
- L'énergie électrique est appliquée de manière appropriée à la pompe
- La prise électrique est correctement connectée au sol
- Le cordon d'alimentation et la rallonge sont en bon état (sans signe évident d'usure ou de coupure) dûment isolés et sans rebords ou arêtes vives pouvant endommager le câble d'alimentation pendant le fonctionnement de la pompe
- La prise murale est en ordre et distribue la puissance.

## ENTRETIEN HIVERNAL:

**si la pompe n'est pas utilisée pendant l'hiver, effectuez un entretien minutieux et conservez à l'écart du gel, à la maison ou dans le garage jusqu'au printemps.**

# SERVICIO

Este apartado trata de guiar al cliente al mantenimiento y al uso corecto de la motobomba Síncrona (impulsada de manera magnética). La parte más facil para garantizar una raga duración a la bomba es un mantenimineto constante y una profunda limpieza por lo menos un una vez al año.

### **LIMPIEZA DE LA BOMBA:**

para quitar los componentes internos como el rotor, los ejes, el cojinete sugerimos de dejar la bomba sumergida en agua y vinagre por un tiempo para ablandar los residuos y la caliza. El uso de un cepillo suave ayudará en la remoción de parte de los residuos. Después de haber limpiado estos componentes, comprobar de que no estén dañados, entonces aclarar en agua y colocarlos en su sitio.

### **TENER EN CUENTA:**

la mayoría de los componentes pueden ser sustituidos con piezas de repuesto generalmente disponibles en tiendas, por lo tanto antes de sustituir toda la bomba, comprobar si el problema puede ser solucionado simplemente reemplazando un componente.

### **En caso de Problemas Eléctrico comprobar que:**

- La fuente de alimentación corresponde a la alimentación etiquetada en la bomba
- La electricidad esté debidamente su aplicada a la bomba
- El enchufe esté debidamente conecado a tierra
- El cable de alimentación y los eventuales cables de extensión estén en buenas condiciones (no claros signos de desgaste o cortes)
- La toma de corriente está en buen estado y que entrega corriente.

**ALMACENAMIENTO INVERNAL: si la bomba no se utilizará durante el invierno, hacer un profundo mantenimiento y guardar en sitios libres de heladas o en el garaje hasta la primavera.**

## **DÉPANNAGE**

### **SERRAGE DE L'ARBRE:**

ouvrir la pompe et vérifiez si l'arbre est endommagé ou cassé. Si c'est le cas, remplacez-le par un nouveau.

### **VENTILATEUR SALE:**

le sable, le calcaire, les débris, les algues peuvent être happés par la roue et gêner la performance. De plus, le sable de corail qui pénètre dans la pompe peut provoquer une usure ou bloquer complètement la roue. Ouvrez la pompe et vérifiez s'il y a des fragments ou des matériaux. Suivez l'opération de nettoyage précédente. Un tamis est recommandé.

### **POMPE BRUYANTE:**

vérifiez si la pompe est propre ou nécessite un entretien approfondi. Vérifiez si les composants internes sont en bon état ou doivent être remplacés en raison de l'usure du temps. Utilisez les pieds anti-vibration pour empêcher la pompe de toucher directement le fond. Vérifiez que la pompe ne fonctionne pas en triant de l'air sec.

**LE FILTRE EST PRÊT MAIS L'EAU NE REMPLACE PAS LE TUYAU DE DISTRIBUTION:**

Il y a probablement de l'air dans la chambre du ventilateur, ce qui est généralement indiqué par des bulles d'air que sortant du tube de distribution. Dans ce cas, vous devez bien agiter le filtre dans les conditions de travail.

**BAISSEZ ENTRE LE FLUX DE FILTRES:**

Lorsque le filtre réduit le débit d'eau, et que ni le filtre ni les tubes n'ont été déplacés, c'est généralement parce que les matériaux du filtre mécanique (éponges, tampons en polystyrène trempé, etc.) sont bouchés.

## RESOLUCIÓN DE LOS PROBLEMAS

**ROTURA DEL EJE:**

Abre la bomba y comprueba que el eje no esté dañado o roto. Si lo está, hay que remplazarlo con otro nuevo.

**ROTOR SUCIO:**

Arena, calico, restos, algas pueden engancharse sobre la turbina y afectar las prestaciones y la arena de coral entrando en la bomba puede ocasionar desgaste o un bloqueo total de la turbina. Abrir la bomba y comprobar que no haya ningún fragmento. Respetar el procedimiento de limpieza de arriba. El uso de un colador es recomendado.

**BOMBA RUIDOSA:**

Comprobar que la bomba sea limpia o que no necesite de ninguna operación de mantenimiento. Asegurarse de que si los componentes interiores están en buenas condiciones y de que no necesiten ser sustituidos por el desgaste. Utilizar una base antivibraciones para evitar que la bomba toque directamente con el fondo. Asegurarse de que la bomba no esté aspirando aire.

**EL FILTRO ESTÁ PURGADO PERO EL AGUA NO LLEGA AL TUBO DE SALIDA:**

Probablemente hay aire en el rotor; esto suele ser indicado por burbujas de aire que salen desde el tubo de salida. En este caso, hay que sacudir el filtro entero.

**GOTAS EN EL FLUJO DEL FILTRO:**

Cuando el filtro reduce el flujo de agua, y el filtro o los tubos no han sido cambiados, suele ocurrir porque los materiales filtrantes (esponjas, polilana, etc.) han realizado una obstrucción.



## CONSEIL

- La plupart des pompes peuvent être installées à l'intérieur (directement dans l'eau) ou à l'extérieur, implantées à travers des tuyaux ou des raccords en PVC rigide. Lorsque cela est possible, il est préférable de monter les pompes à l'extérieur, parce que la chaleur transférée du moteur à l'eau sera réduite. Toutes les pompes SICCE sont plus froides pendant le fonctionnement et contrôlent le problème grâce à la technologie intégrée.
- Le système hydraulique de la pompe avec des raccords en PVC tend à transmettre des vibrations plus que le système de tuyau.
- Gardez les pompes de plongée immergées! Lorsque la pompe doit être utilisée immergée (dans l'eau), un niveau d'eau bas est la principale cause de surchauffe et de défaillance de la pompe. Cela peut facilement se produire lorsque la pompe est placée verticalement dans un écran ou dans un puits. Les débris qui bloquent l'écoulement de l'eau dans la chambre de la pompe entraînent une chute du niveau d'eau autour de la pompe, même si le niveau du puits est normal. La nouvelle génération de SYNCRA SDC a été créée avec un capteur intégré pour surveiller le niveau d'eau et la température. C'est certainement une grande amélioration qui empêche le problème ci-dessus, mais si vous utilisez la gamme de pompes à courant alternatif, gardez cette suggestion à l'esprit.

## SUGERENCIAS

- La mayoría de las bombas pueden ser colocadas internamente (directamente en el agua) o externamente, conectadas por medio de tubos o caños de PVC. Posicionar las bombas externamente contribuye a evitar el transferencia de calor desde el motor al agua. Todas las bombas de SICCE tienen funcionamiento de refrigeración y reduce este problema gracias esta tecnología integrada.
- Conectando las bombas con los tubos de PVC rígido, se suele transmitir vibraciones más que los tubo flexibles.
- Mantener sumergida la bomba! Cuando la bomba se utiliza sumergida un nivel bajo de agua puede ser el motivo principal de un sobrecalentamiento y fallo. Eso puede pasar cuando la bomba está posicionada de manera vertical en un desespumador o en un cárter. Los escombros puede bloquear el flujo en la cámara de bombeo y eso hace que el nivel de agua en proximidad de la bomba se reduce, aunque el nivel del cárter es normal. La nueva generación de SYNCRA SDC ha sido creada con un sensor incorporado que mantiene en nivel del agua y la temperatura bajo control. Esto es claramente una gran ventaja para prevenir este problema en el caso de que estés utilizando la bomba AC. Tener en mente este consejo.

# ASSORTIMENT ET ENTRETIEN DE LA POMPE

La plupart des pompes peuvent être utilisées à l'eau, immergées dans l'eau ou sèches, raccordées à l'extérieur par des tuyaux ou des installations PVC rigides. Le positionnement externe des pompes évite le transfert de chaleur de la pompe à l'eau. Toutes les pompes SIOCE sont plus froides en cours d'utilisation dans les deux applications grâce à notre technologie avancée.

Le système de pompe avec des raccords en PVC rigide tend à transmettre des vibrations plus que le système de tuyau flexible. Si la pompe est montée à sec (à l'extérieur), placez-la sur un coussin en néoprène qui aidera à amortir les vibrations. En cours d'utilisation d'un système de tuyau rigide, il est également conseillé d'avoir un passage flexible entre la pompe et le système rigide.

L'utilisation de tuyaux d'admission ou d'échappement adéquats est essentielle pour optimiser les performances de la pompe. Limiter les tuyaux susmentionnés au-delà de ce qui est spécifié réduira les performances de la pompe.

## TROVER LE BON FLUX:

En règle générale, pour éviter de plus grandes pertes de débit, utilisez des diamètres de système égaux ou supérieurs aux dimensions d'entrée et de sortie de la pompe. Pour avoir une référence, la perte de puissance due à la taille du tube peut être calculée comme suit: avec un tube <1", chaque mètre de longueur correspond à 10 cm ou 3,94 pouces de pression en tête, pour les tuyaux >1", chaque mètre de longueur correspond à 6 cm ou 2,4 pouces de pression en tête.

# SELECCIÓN DE LA BOMBA Y CUIDADO

La mayoría de las bombas pueden ser utilizadas en húmedo, sumergidas en agua, o utilizadas en seco, conectadas externamente por medio de tubos o caños en PVC. Posicionar las bombas externamente contribuye a evitar el transferencia de calor desde el motor al agua. Todas las bombas de SIOCE tienen funcionamiento de refrigeración en cada aplicación gracias a nuestra tecnología avanzada.

Conectando la bomba con los caños de PVS Rígido, tiende a transmitir vibraciones más que los tubos flexibles. Si la bomba está montada en seco (externamente), colocarla sobre una alfombra de neoprene puede ayudar a amortiguar las vibraciones. Cuando se utiliza un tubo rígido, se recomienda tener una

pequeña transition flexilbe entre la bomba y el tubo rigido.

El uso de un tamaño adecuado para la entrada y la salida del los tubos o caños es fundamental para optimizar las prestaciones de la bomba. Reduciendo la entrada o la salida del tubo más allá de lo que está especificado rebaja las prestaciones de la bomba.

Manteniendo la estructuras de los tubos simple se optimizarán las prestaciones de la bomba. Las curvas y los gráficos de las prestaciones proporcionados da SICCE, están calculados con el ordenador de manera acurada. Sin embargo, restricciones, codos de 90 grados y válvulas, entre otras cosas, todo contribuye en la reducción de las prestraciones respecto a las prestraciones declaradas de cualquiera bomba de agua.



#### ENCONTRAR LA MEJOR CIRCULACIÓN:

Por regla general para evitar las pérdidas de flujo, utilizar tubos con diámetro igual o más grande que la entrada o la salida de la bomba. Como referencia, la perdida de pontencia debida a la longitud del la tuberia puede ser calculada come sigue: para tubos <1" cada metreo de longitud corresponde a 10 cm/3.94 inch es de presión superior; para tubos >1" cada metro de longitud corresponde a 6 cm/2.4 inches de presión.

**Le tableau ci-dessous convertit le frottement des raccords en pression en tête équivalente:**

Los gráficos abajo convierten la fricción de las connexiones en la equivalente presión:

#### PERTE DE CHARGE DANS LES CONDUITES ET TUYAUX FLEXIBLES PÉRDIDA DE FRICCIÓN EN TUBERÍAS Y LÍNEAS DE MANGUERAS

	Diamètre · Diámetro		
	≤ 1"	> 1"	
Longueur du tube 1 mètre 1 metro de longitud de tubo	100 mm 3.9"	60 mm 2.4"	
<b>PVC FITTINGS</b> PVC-ARMATUREN			
Coude à 90° Codo de 90°	180 mm 7.1"	140 mm 5.5"	
Coude à 45° Codo de 45°	50 mm 2.0"	40 mm 1.6"	
Adaptateur mâle / femelle Adaptador macho / hembra	60 mm 2.4"	60 mm 2.4"	











































# ICÔNES ICONOS

## APPLICATIONS · APLICACIONES

 	<b>Eau douce</b> Agua dulce		<b>Bassin et jardin</b> Estanque y jardín		<b>Hydroponique &amp; aquaponique</b> Hidropónico y acuapónico
	<b>Eau de mer</b> Agua marina		<b>Fontaines</b> Fuentes		<b>Industrie</b> Industria
	<b>Aquarium</b> Acuario		<b>Jardin vertical</b> Jardín vertical		<b>Drainage</b> Drenaje

## FOCUS ON

	<b>Submergée</b> Sumergible		<b>Hors de l'eau</b> En línea		<b>Usage externe</b> Uso externo		<b>En ligne et submergé</b> En línea y sumergido
	<b>Dimensions compactes</b> Compact		<b>Discret</b> Poco visible		<b>Pré-chambre rotative à 360°</b> Pre-cámara rotativa		<b>Cartouche modulaire</b> Cartucho modular
	<b>Masses de filtration inclus</b> Materiales de filtro incluidos		<b>Grande volume filtrant</b> Gran capacidad de filtración		<b>Mousse inclus</b> Esponja incluida		<b>Sans mousses</b> Sin esponjas
	<b>Air mix</b> Air mix		<b>Haute densité de bulles d'air</b> Mejores burbujas de aire		<b>Débit large et gentil</b> Flujo amplio y delicado		<b>Démarrage progressif</b> Inicio lento
	<b>Support puissant</b> Soporte extra fuerte		<b>Puissant support aimanté</b> Imán potente		<b>Filtre suspendu</b> Calgados		<b>Système de connexion aimanté</b> Sistema magnético de enganche
	<b>Jet d'eau éclairé</b> Chorro de agua incluido		<b>Support pour spot led</b> Gancho de luz led		<b>Spot led de 3,5 watt</b> 3.5 Watio luz led		<b>Kit de lentilles colorées</b> Juego de lentes coloreados
	<b>Puissance variable</b> Potencia variable		<b>Programme de vagues prédéfini</b> Flujo programado		<b>Prédéfini</b> Modos predefinidos		<b>Cycle on-off</b> Ciclo on-off
	<b>Sans vis</b> Sin vites		<b>Silencieux</b> Silent		<b>Incassable</b> Indestructible		<b>Capteur de température de l'eau</b> Sensor de temperatura

 <b>2</b> YEAR GUARANTEE ANS DE GARANTIE JAHRE GARANTIE	<b>Garantie 2 ans</b> 2 Años de garantía	 <b>3</b> YEAR GUARANTEE ANS DE GARANTIE JAHRE GARANTIE	<b>Garantie 3 ans</b> 3 Años de garantía	 <b>5</b> YEAR GUARANTEE 3+2 WITH ONLINE REGISTRATION	<b>Garantie 5 ans (3+2)</b> 5 Años de garantía (3+2)
 <b>ENERGY SAVING</b>	<b>Energy saving</b> Consumption énergétique réduite	 <b>24</b> VOLT	<b>24 Volt</b> 24 Volt	 <b>12</b> VOLT	<b>12 Volt</b> 12 Volt
 <b>FRESH</b>	<b>Eau douce</b> Agua dulce	 <b>MARINE</b>	<b>Eau de mer</b> Agua marina	 <b>UNIVERSAL</b>	<b>Universel</b> Universal
 <b>HOSE FITTINGS INCLUDED</b>	<b>Raccords fournis avec</b> Accesorios incluidos	 <b>HOSE FITTINGS INCLUDED</b>	<b>Raccords fournis avec</b> Accesorios incluidos	 <b>JETS &amp; FLOW ADJUSTER INCLUDED</b>	<b>Jets d'eau et vanne de réglage de débit inclus</b> Juegos de agua y válvula de regulación incluidos
 <b>PAUSE MODE</b>	<b>Modalité nourriture</b> Modo de alimentos	 <b>ECO MODE</b>	<b>Modalité écologique</b> Modo ecologico	 <b>NIGHT MODE</b>	<b>Modalité écologique</b> Modo ecologico
 <b>SOLID HANDLINGS</b>	<b>Drenage</b> Aguas sucias	 <b>LOW LEVEL INTAKE</b>	<b>Aspiration par-dessous</b> Aspiración desde abajo	 <b>PROTECTIVE GRID INCLUDED</b>	<b>Grille protective incluse</b> Parrilla de protección incluida
 <b>EASY CLEANING SYSTEM</b>	<b>Système de nettoyage rapide</b> Sistema de limpieza fácil	 <b>SELF PRIMING</b>	<b>Auto-amorçage</b> Autocebante	 <b>UVC LAMP INCLUDED</b>	<b>Lampe uvc fournie avec</b> Lámpara uvc incluida
 <b>TURTLES FRIENDLY</b>	<b>Adapté aux tortues</b> Conveniente para tortugas	 <b>KOI FRIENDLY</b>	<b>Adapté pour carpes koi</b> Conveniente para carpes koi		
 <b>OUT &amp; SUBMERGED</b>	<b>Dans l'eau et hors de l'eau</b> Dentro y fuera del agua	 <b>FLOATING</b>	<b>Flottant</b> Flotantes		
 <b>COOLER RUNNING</b>	<b>Ne chauffe pas</b> Sistema de enfriamiento	 <b>SELF CLEANING IMPELLER</b>	<b>Rotor auto-nettoyant</b> Rotor autolimpiador		
 <b>BACKWASH</b>	<b>Décharge d'eau sale</b> Descarga de agua sucia	 <b>CLEAR WATER GUARANTEE</b>	<b>Eau cristalline garantie</b> Agua cristalina garantizada		
 <b>WI-FI</b>	<b>Wi-fi</b> Wi-fi	 <b>CLOUD WITH ALERTS</b>	<b>Système cloud avec alertes</b> Alerte en cloud		





© SICCE s.r.l.

**Les photos ne sont pas à l'échelle. Smartphone non inclus.**

**Les produits, emballages, caractéristiques et spécifications sont sujets à changement sans préavis.**

**La reproduction, l'adaptation ou la traduction, en tout ou en partie, sans autorisation écrite préalable est interdite.**

Las fotos no están en escala. Smartphone no incluido.

Los productos, el embalaje, las características y las especificaciones están sujetos a cambios sin previo aviso.

Se prohíbe la reproducción, adaptación o traducción total o parcial sin un permiso previo por escrito.



You  Tube



**SICCE S.r.l.** · Via V. Emanuele, 115 · 36050 Pozzoleone (VI) · Italy  
Tel. +39 0444 462826 - Fax +39 0444 462828 - P. IVA / VAT 02883090249 · info@sicce.com - www.sicce.com

**SICCE USA**

Ph. +1 865 291-3202 · Fax +1 865 291-3203 · sales@sicceus.com

**SICCE AUSTRALIA Pty Ltd**

Perth, WA · Australia · info@sicce.com.au

